



# Ultrawood

АРХИТЕКТУРНЫЙ ЛДФ-ДЕКОР

2018



# Ultrawood

АРХИТЕКТУРНЫЙ ЛДФ-ДЕКОР

Гармония пространства с окружающей средой.



# Содержание

ЭКОЛОГИЧНОСТЬ	6
О БРЕНДЕ	8
LDF-ДЕКОР В ИНТЕРЬЕРЕ	10
РАЗМЕРНЫЙ УКАЗАТЕЛЬ	16
ПЛИНТУСЫ	28
КАРНИЗЫ	42
УНИВЕРСАЛЬНЫЕ ЭЛЕМЕНТЫ	56
МОЛДИНГИ	64
ПРОФИЛИ	76
СТЕНОВЫЕ ПАНЕЛИ	84
ДВЕРНОЙ ДЕКОР	88
ДЕКОРАТИВНЫЕ КАМИНЫ	94
МОНТАЖ	98
ЦВЕТОВОЕ РЕШЕНИЕ ПРОСТРАНСТВА	100
КЛЕЙ	102



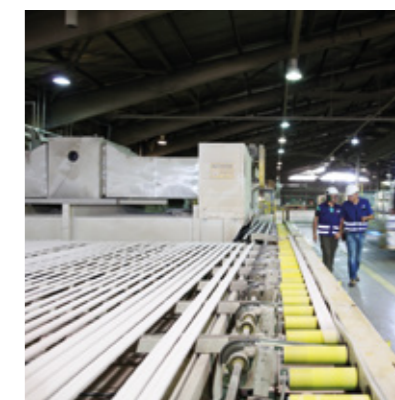
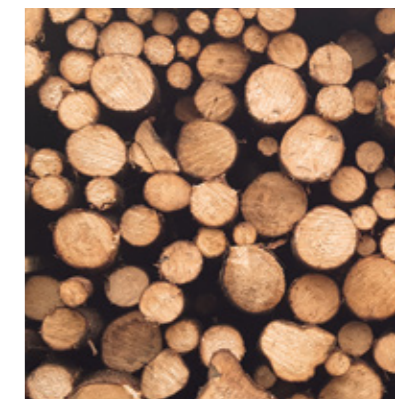

- LDF декор Ultrawood изготовлен в Южной Америке. Использование дикорастущих деревьев для производства Ultrawood запрещено.

- Экология среды – сырье заготавливается в радиусе 100 миль от места переработки.

- Однородность материала. Для производства используется только сосна сорта Радиата, выращенная на восполняемых плантациях, площадью более 5 000 000 гектар.





## Архитектурный ЛДФ-декор Ultrawood для вашего интерьера

### **ДИЗАЙН.**

Все профили можно комбинировать друг с другом, создавая новые формы. Ultrawood – это конструктор. Выверенный модельный ряд позволит подобрать профили для классического или современного стиля.

### **БЕЗОПАСНОСТЬ.**

Изготовлен из натуральных материалов.  
Прессованное волокно дерева с грунтом на меловой основе.

### **ПРЕДСКАЗУЕМОЕ КАЧЕСТВО.**

ЛДФ декор Ultrawood – прочный, ударостойкий, готовый под покраску, с идеальной геометрией профилей.

 \* примеры сочетаний конструктора  
обозначены в каталоге данным значком



- Архитектурный ЛДФ-декор Ultrawood можно использовать для внутренней отделки стен, потолков и мебели.
- Ultrawood – это настоящий конструктор! Профили могут менять свое прямое назначение и комбинироваться между собой.



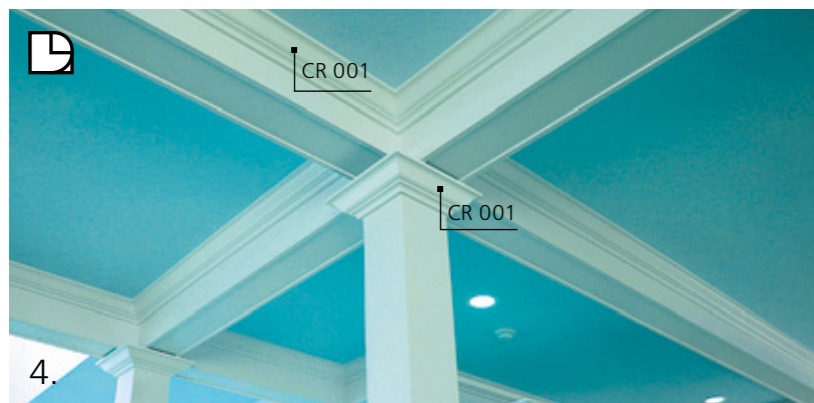

- На фото 4 карниз CR 001 использован:
  - для декорирования кессонов;
  - в качестве капители, оформляющей несущую колонну.





6.







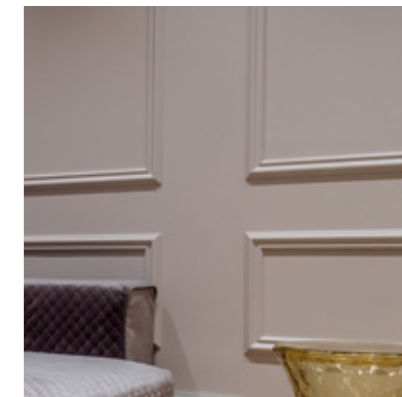





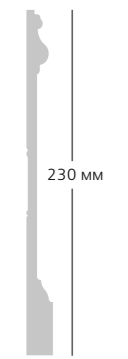
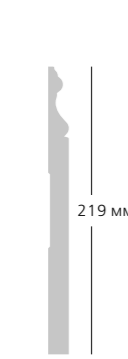

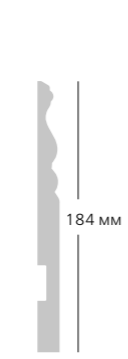
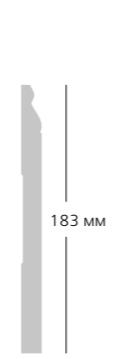
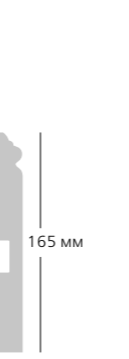









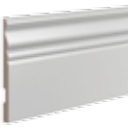



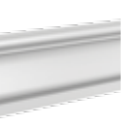

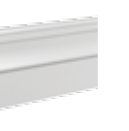

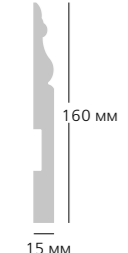
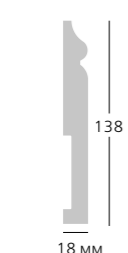
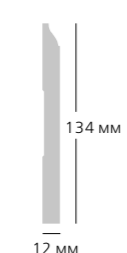
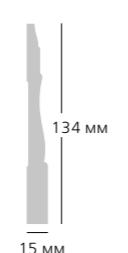
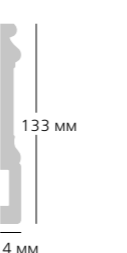
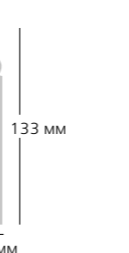
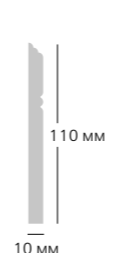
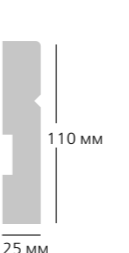
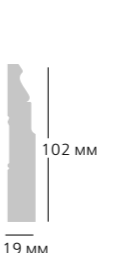
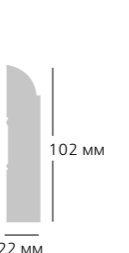
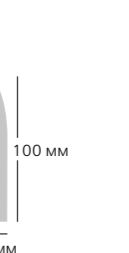
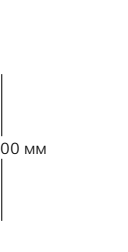

7. Фрагмент проекта Дмитрия Литвинова, передача «Дачный ответ»

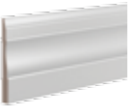
- Современный интерьер с элементами Ар-деко может быть декорирован профилем E2E 9988 (фото 6).
- Молдинг U 002 придаст классический вид пространству (фото 7).



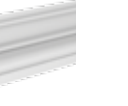

# Плинтусы (стр.28 – 41)

											
230 мм	219 мм	185 мм	184 мм	183 мм	165 мм	133 мм	127 мм	127 мм	127 мм	127 мм	120 мм
20 мм	15 мм	18 мм	15 мм	14 мм	15 мм	12 мм	17 мм	15 мм	19 мм	25 мм	20 мм
											
<b>Base 5800</b> стр. 39	<b>Base 005</b> стр. 30	<b>Base 004</b> стр. 29	<b>Base 5074</b> стр. 36	<b>Base 007</b> стр. 30	<b>Base 5011</b> стр. 35	<b>Base 5214</b> стр. 36	<b>Base 5573</b> стр. 38	<b>Base 5270</b> стр. 37	<b>Base 015</b> стр. 34	<b>Base 010</b> стр. 31	<b>Base 006</b> стр. 30
											
160 мм	138 мм	134 мм	134 мм	133 мм	133 мм	110 мм	110 мм	102 мм	102 мм	100 мм	100 мм
15 мм	18 мм	12 мм	15 мм	14 мм	15 мм	10 мм	25 мм	19 мм	22 мм	15 мм	30 мм
											
<b>Base 5272</b> стр. 37	<b>Base 5500</b> стр. 38	<b>Base 008</b> стр. 30	<b>Base 003</b> стр. 29	<b>Base 002</b> стр. 29	<b>Base 5763</b> стр. 39	<b>Base 5380</b> стр. 38	<b>Base 012</b> стр. 31	<b>Base 5032</b> стр. 36	<b>Base 011</b> стр. 31	<b>Base 017</b> стр. 34	<b>Base 014</b> стр. 31

НОВИНКА

## Плинтусы (стр.28 – 41)

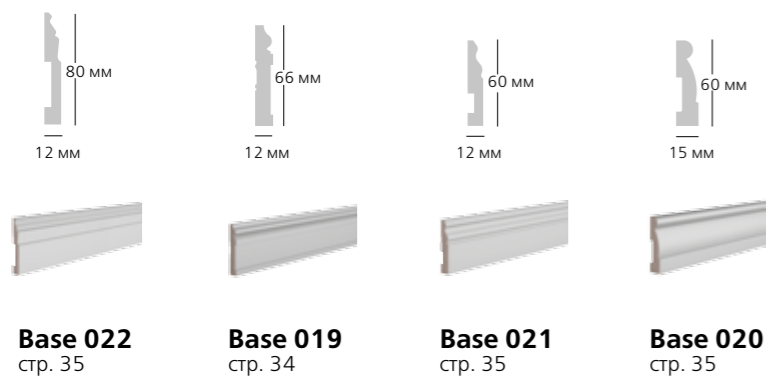

## Универсальные элементы (стр.56 – 63)

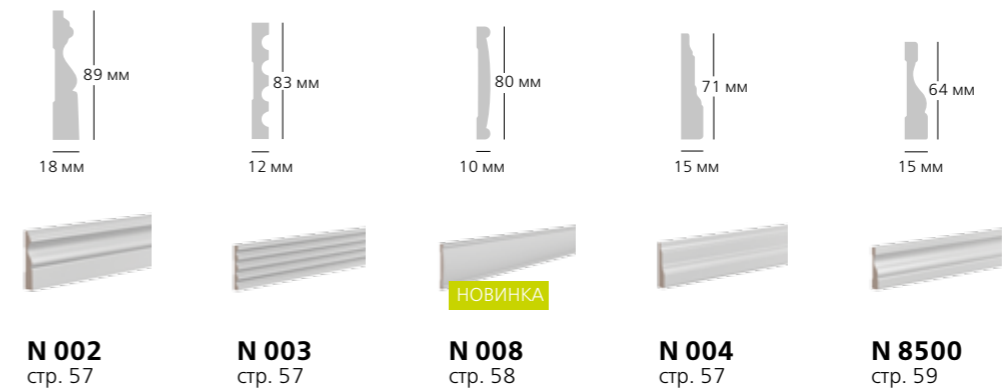
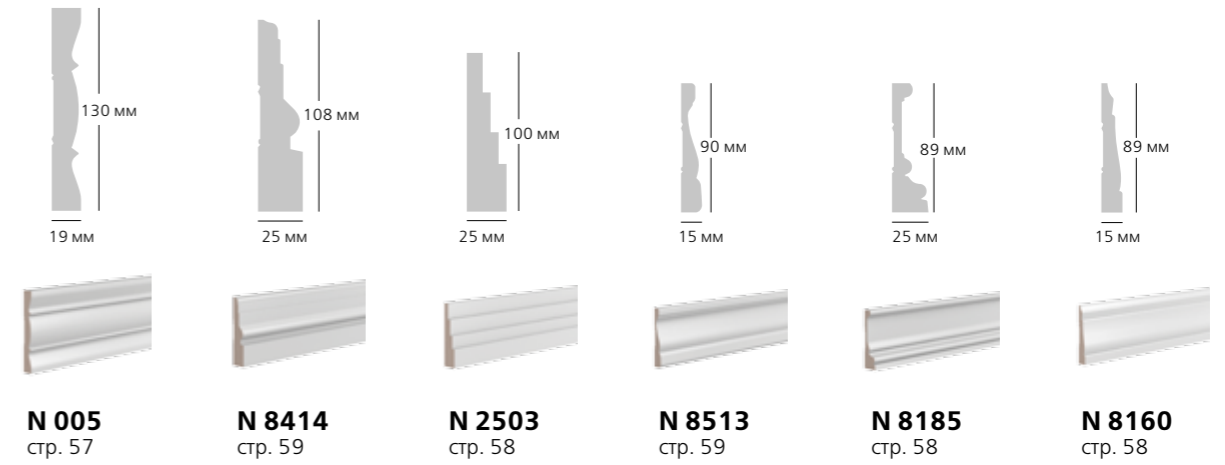

# Карнизы (стр.42 – 55)

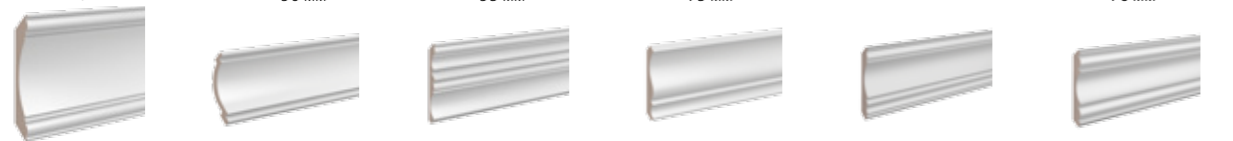
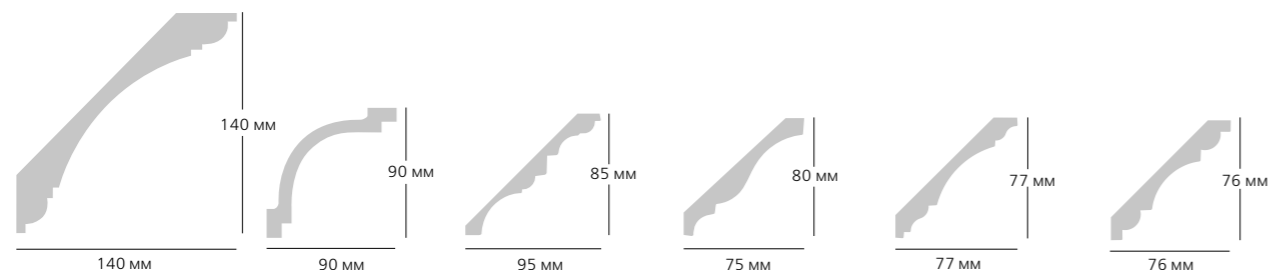

**CR 003** стр. 43    **CR 2390** стр. 48    **CR 002** стр. 43    **CR 001** стр. 43    **CR 020** стр. 45    **CR 018** стр. 45



**CR 012** стр. 43    **CR 017** стр. 44    **CR 019** стр. 45    **CR 014** стр. 44

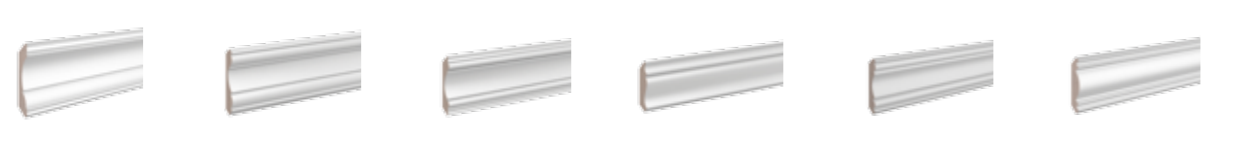
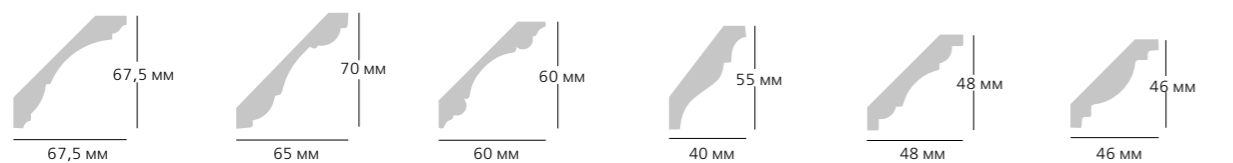

**CR 016** стр. 44    **CR 4174** стр. 49    **CR 4080** стр. 48    **CR 4258** стр. 49    **CR 015** стр. 44    **CR 021** стр. 45

# Молдинги (стр.62 – 75)

<b>U 025</b> стр. 69	<b>U 015</b> стр. 69	<b>U 004</b> стр. 65	<b>U 013</b> стр. 68	<b>Trim 001</b> стр. 71	<b>U 009</b> стр. 68	<b>U 007</b> стр. 66	<b>Trim 003</b> стр. 71	<b>Trim 004</b> стр. 71	<b>U 011</b> стр. 68	<b>U 012</b> стр. 68	<b>U 006</b> стр. 66
<b>Trim 002</b> стр. 71	<b>U 031</b> стр. 69	<b>U 002</b> стр. 65	<b>U 008</b> стр. 66	<b>U 021</b> стр. 69	<b>U 005</b> стр. 66	<b>U 001</b> стр. 65	<b>U 003</b> стр. 65				

## Профили (стр.76 – 83)

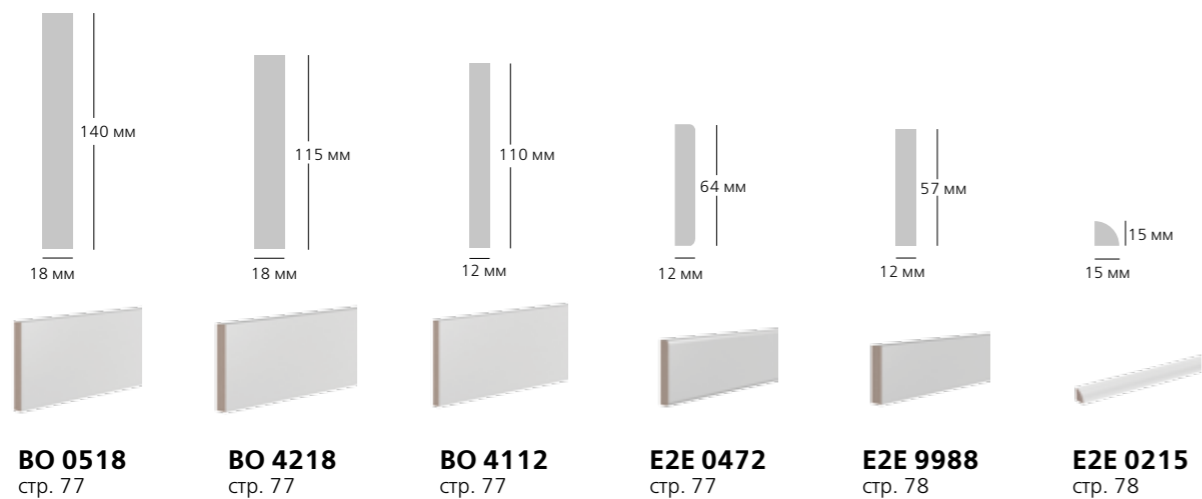

## Стеновые панели (стр.84 – 87)

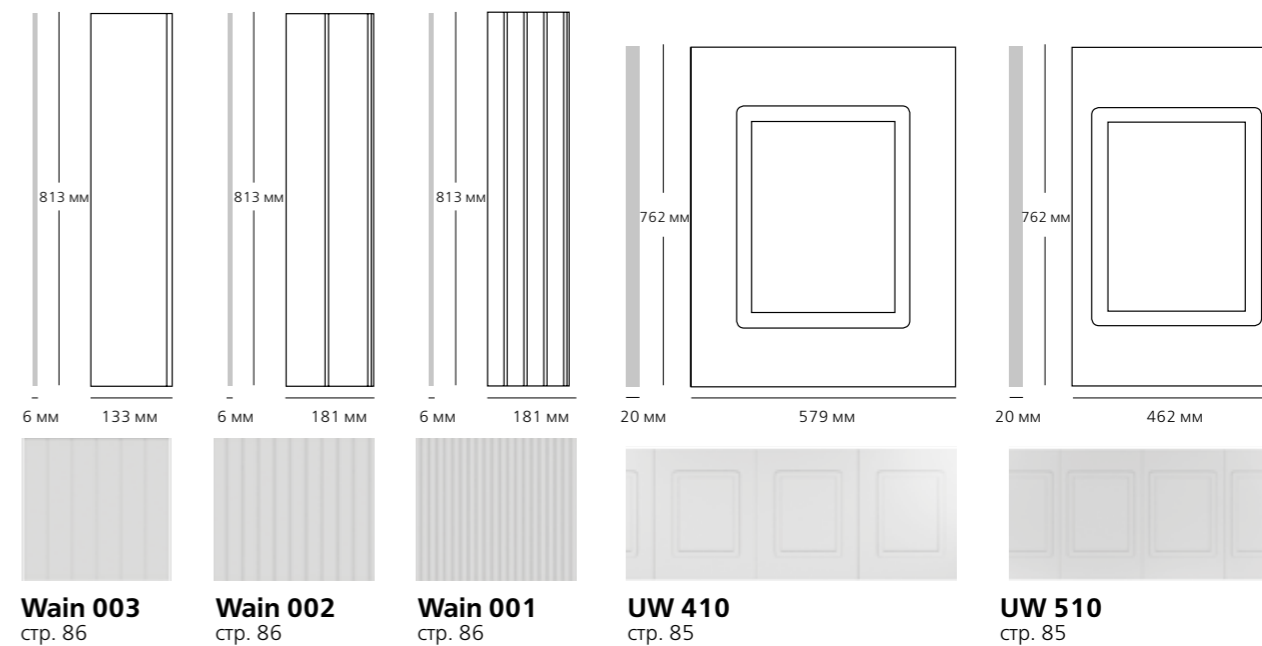

## Дверной декор (стр.88 – 93)

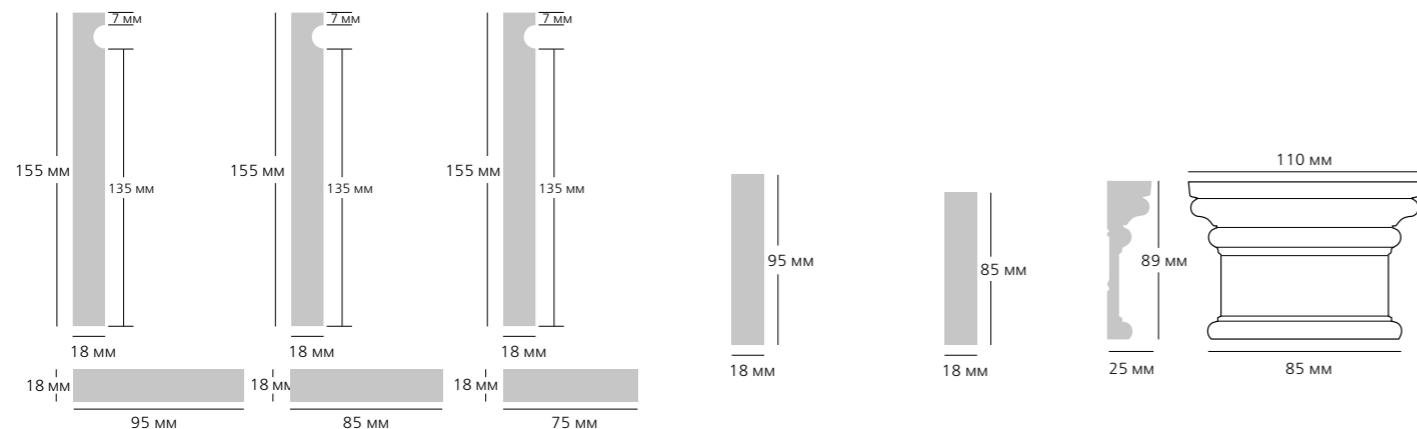

**D 1095** стр. 89  
**D 1085** стр. 89  
**D 1075** стр. 89  
**D 2095** стр. 90  
**D 2085** стр. 89  
**D 3011** стр. 93

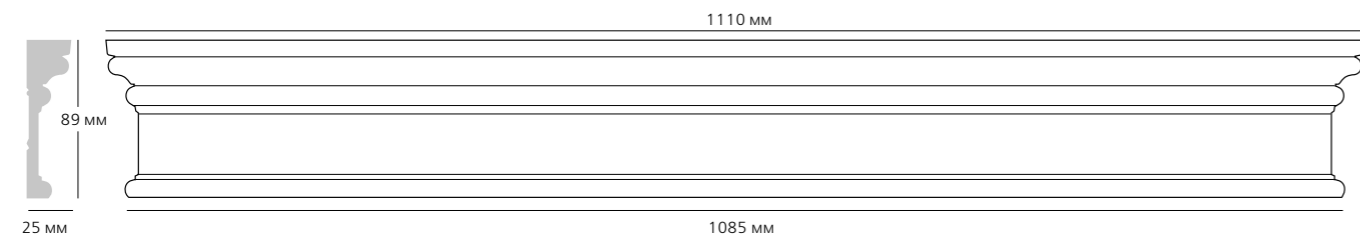

**D 3111** стр. 93

## Декоративные каминные (стр.94 – 97)

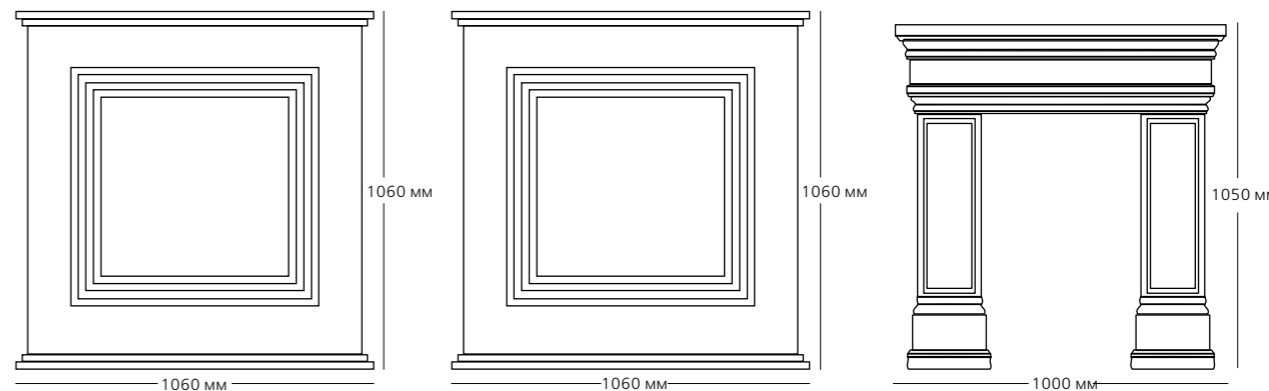

**Ultrawood V5** стр. 97  
**Ultrawood V5-2** стр. 97  
**Ultrawood V2** стр. 95

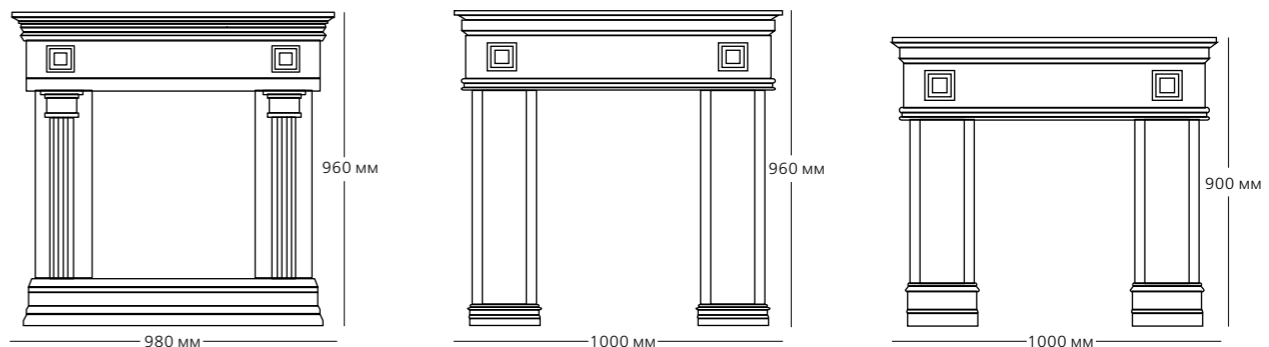

**Ultrawood V1** стр. 95  
**Ultrawood V4** стр. 96  
**Ultrawood V3** стр. 96

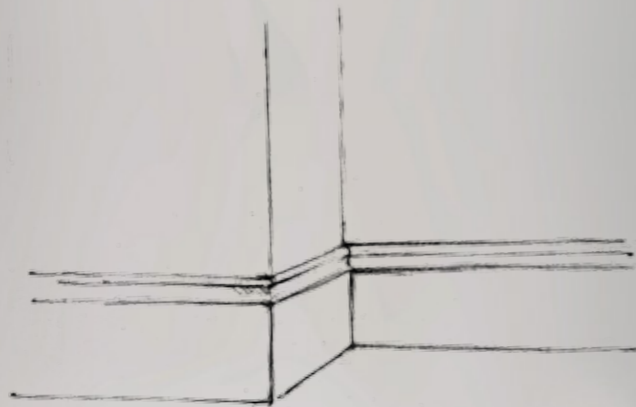

# ПЛИНТУСЫ

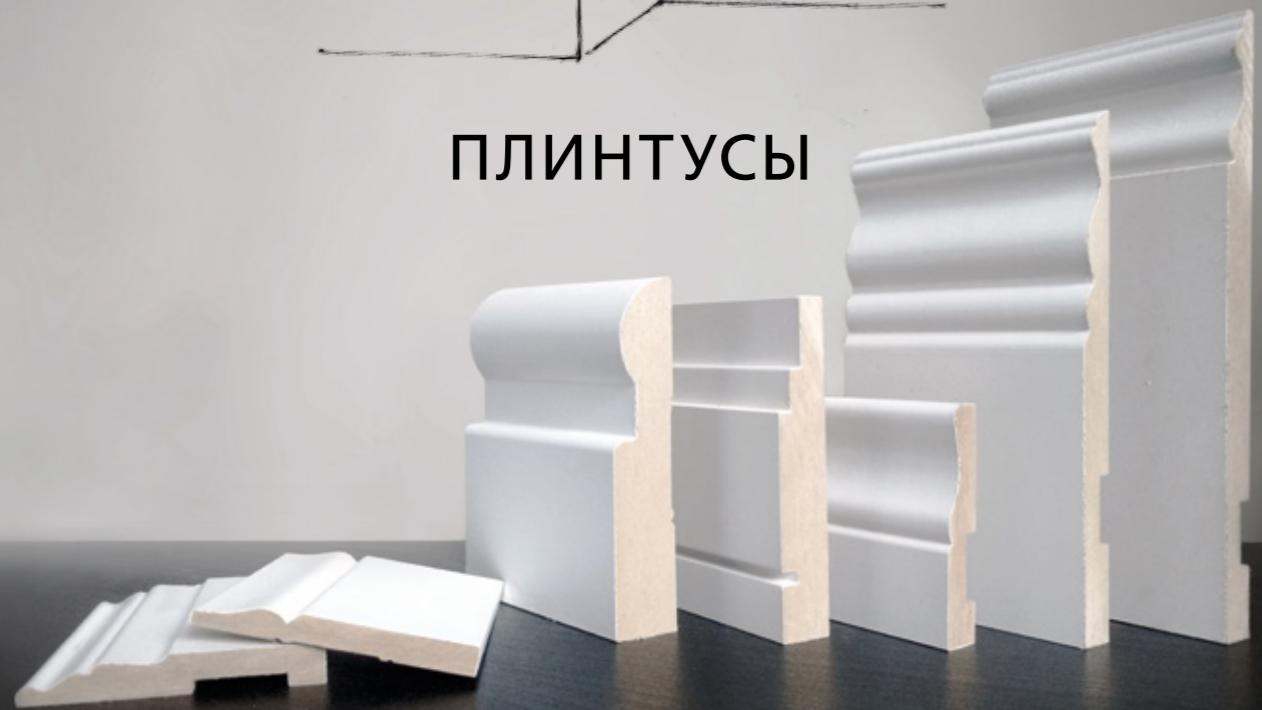

Длина всех изделий 2440 мм

**ТОП ПРОДАЖ** **BASE 001**



Размер: 83 x 12 мм

**BASE 002**



Размер: 133 x 14 мм

**BASE 003**



Размер • 134 x 15 мм

**BASE 004**



Размер • 185 x 18 мм

**BASE 005**



**BASE 006**



**BASE 010**



**BASE 011**



**BASE 007**



**BASE 008**

**ТОП ПРОДАЖ**



**BASE 012**



**BASE 014**







8.  
Фрагмент проекта  
Елизаветы Быдреевской

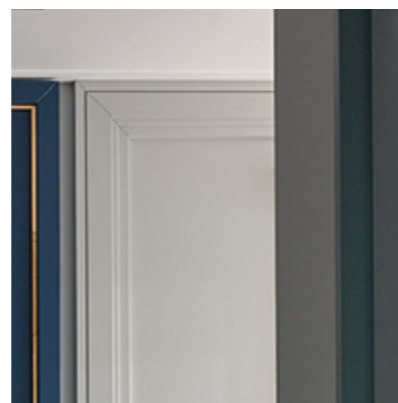

- На фото 8 и 9 Base 006 использован:
  - в качестве плинтуса;
  - наличника и молднга для создания рамки.



9.  
Фрагмент проекта  
Елизаветы Быдреевской

**BASE 015**



**BASE 017**



**BASE 020**



**BASE 021**

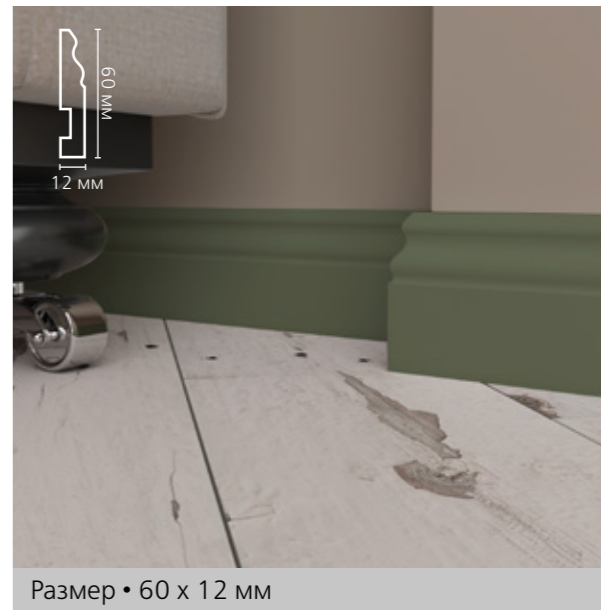

**BASE 018**



**BASE 019**



**BASE 022**



**BASE 5011**



**BASE 5032**

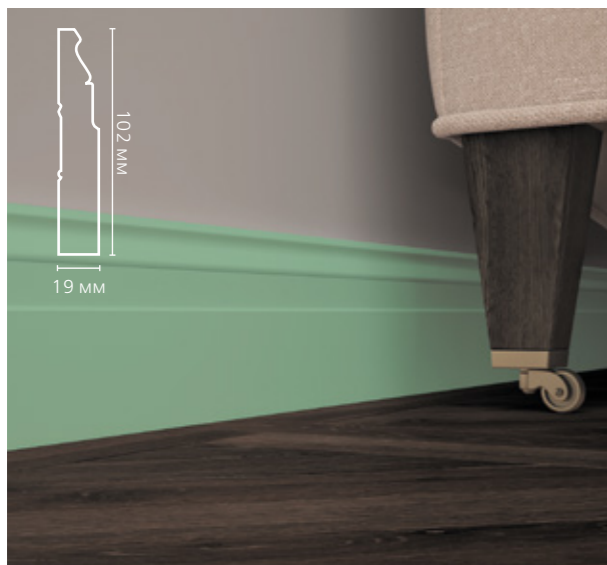

Размер • 102 x 19 мм

**ТОП ПРОДАЖ** **BASE 5051**



Размер • 83 x 12 мм

**ТОП ПРОДАЖ** **BASE 5270**

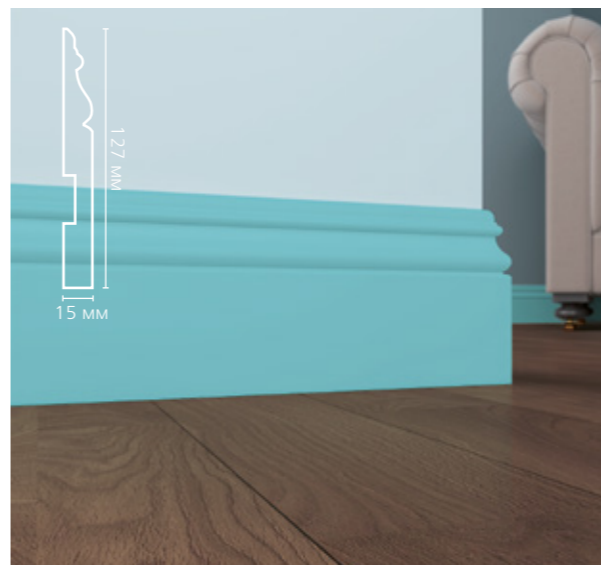

Размер • 127 x 15 мм

**НОВІНКА!** **BASE 5271**

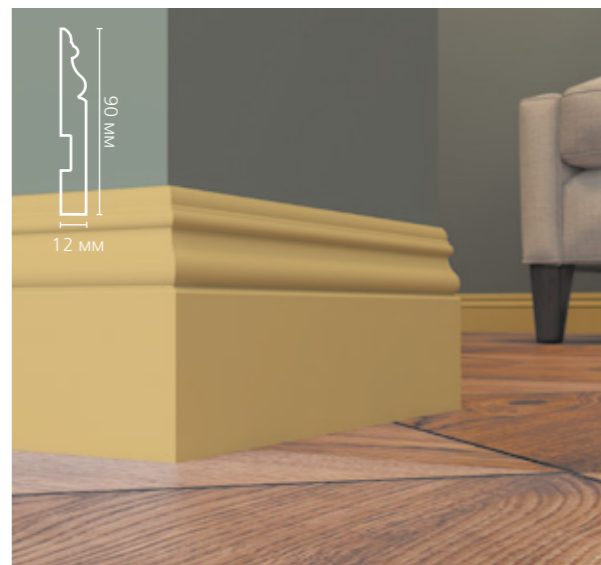

Размер • 90 x 12 мм

**BASE 5214**



Размер • 133 x 12 мм

**BASE 5074**



Размер • 184 x 15 мм

**НОВІНКА!** **BASE 5272**



Размер • 160 x 15 мм

**BASE 5340**

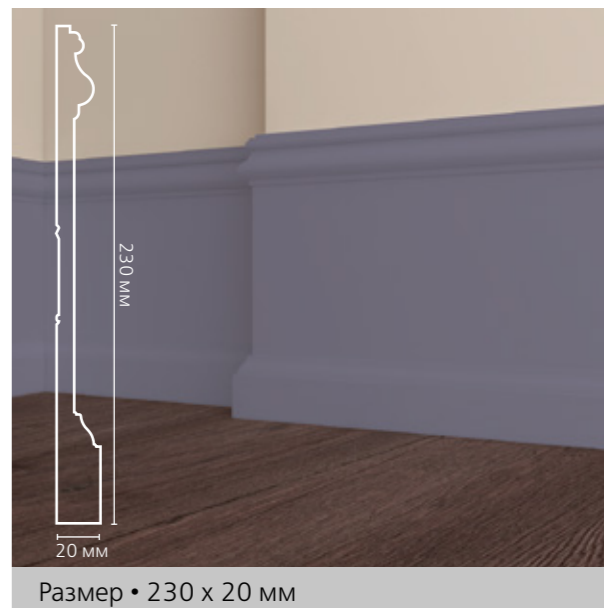

Размер • 83 x 15 мм

**BASE 5380****BASE 5500****ТОП ПРОДАЖ** **BASE 5763****BASE 5800****BASE 5573****BASE 5748**

- Все плинтусы Base, кроме своего прямого назначения, так же могут быть использованы как элементы оформления стен и потолка.  
На фото 10 декоративная рамка, собранная из Base 019.

# ИДЕИ КОМБИНАЦИЙ С ИСПОЛЬЗОВАНИЕМ ПЛИНТУСОВ

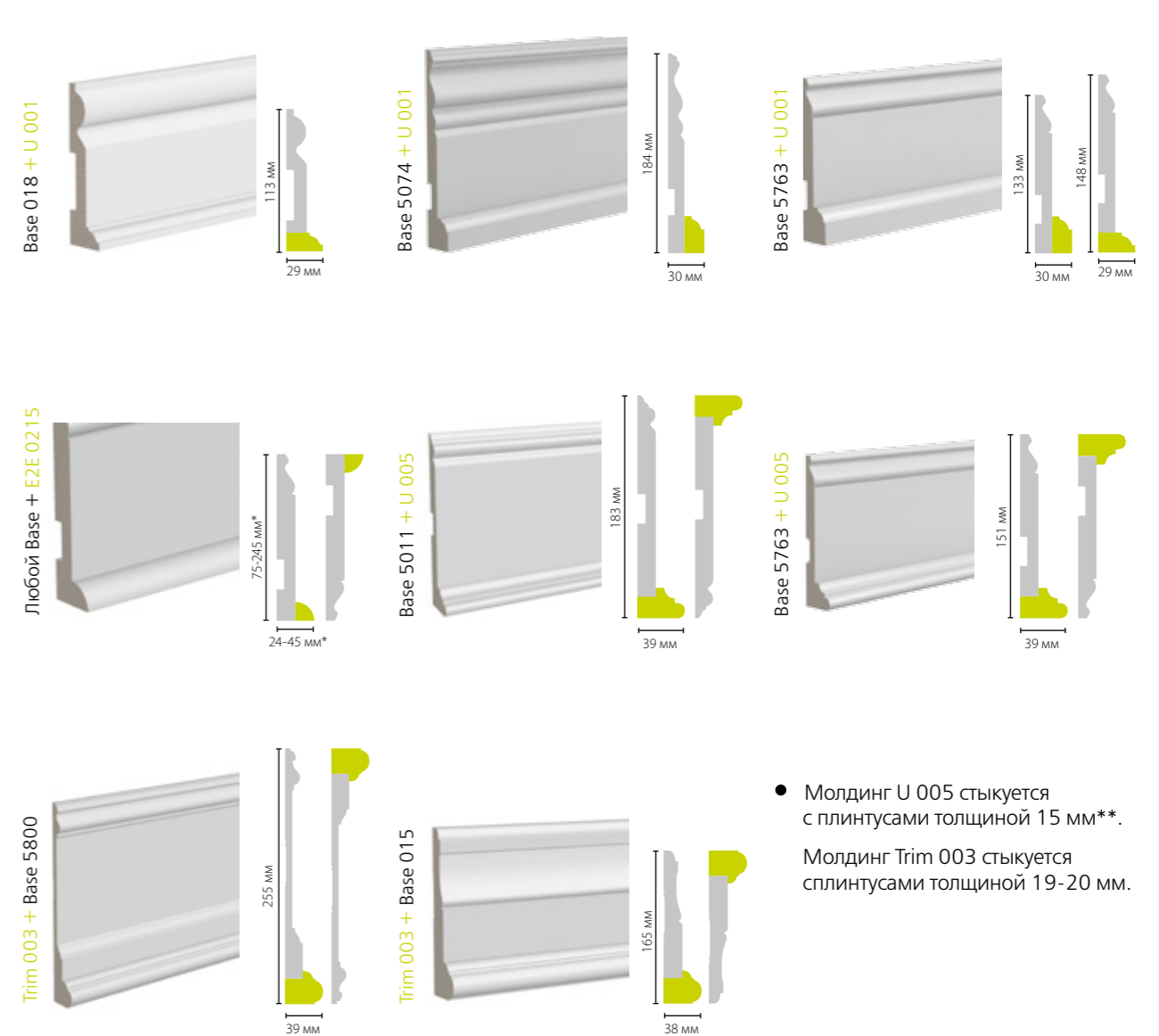
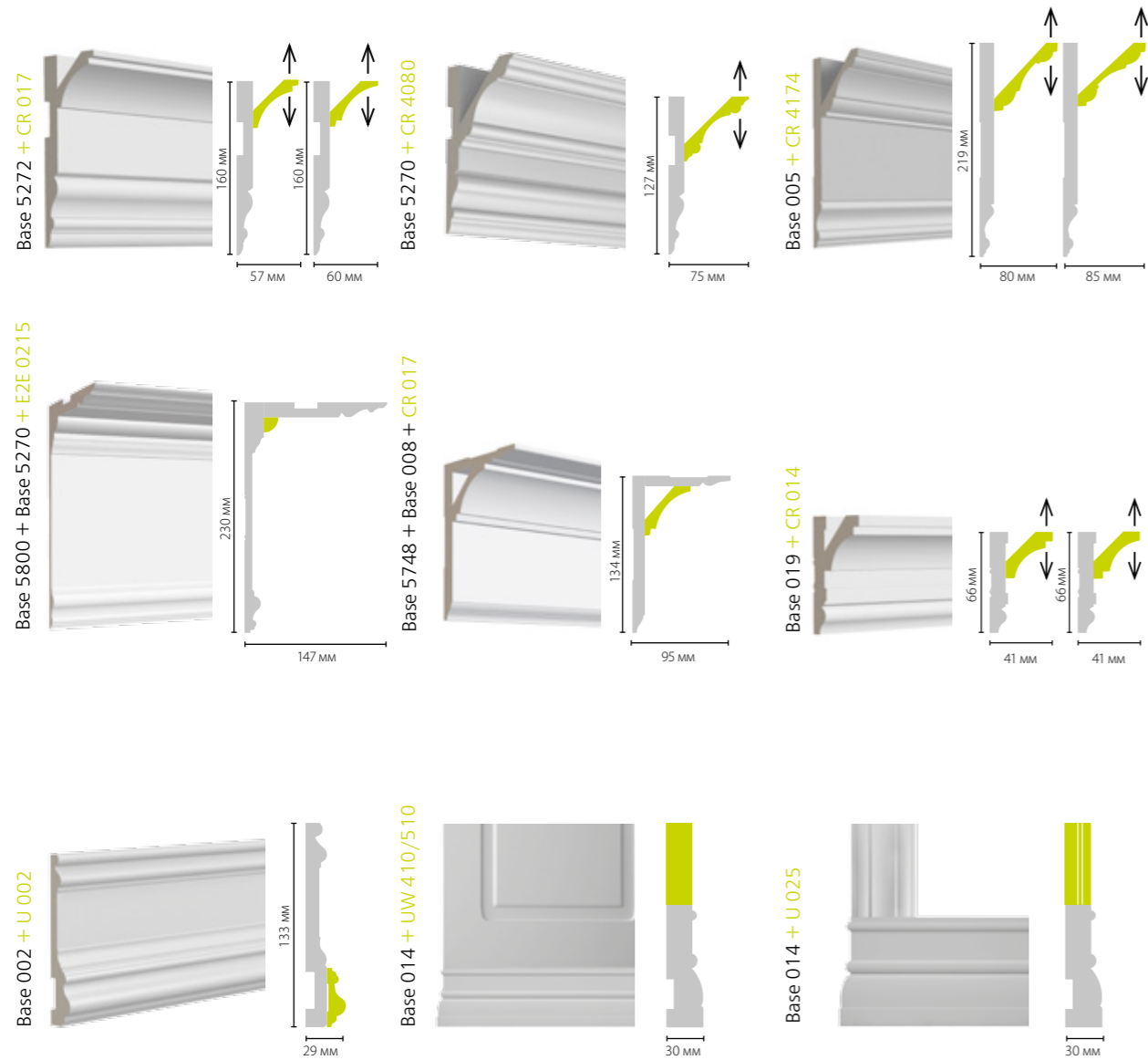

- Молдинг U 005 стыкуется с плинтусами толщиной 15 мм\*\*.
- Молдинг Trim 003 стыкуется с плинтусами толщиной 19-20 мм.

\* (в зависимости от выбранного плинтуса)

\*\* Толщина 15 мм: Base 002, Base 003, Base 005, Base 007, Base 017, Base 020, Base 5011, Base 5074, Base 5270, Base 5271, Base 5272, Base 5340, Base 5763.

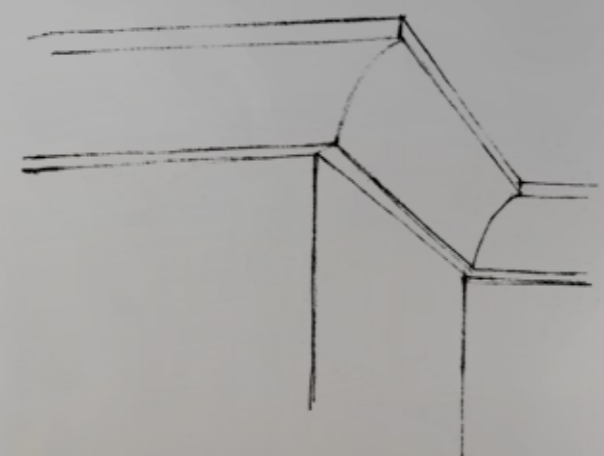

# КАРНИЗЫ



Длина всех изделий 2440 мм

ТОП ПРОДАЖ **CR 001**



Размер: 75 x 80 мм

**CR 002**

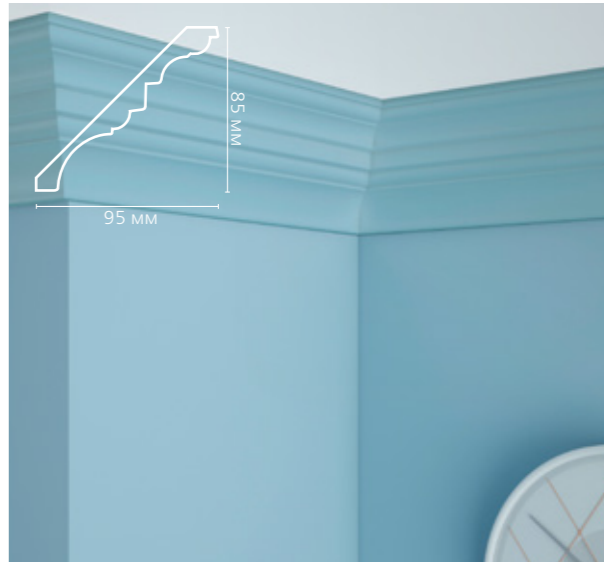

Размер: 95 x 85 мм

**CR 003**

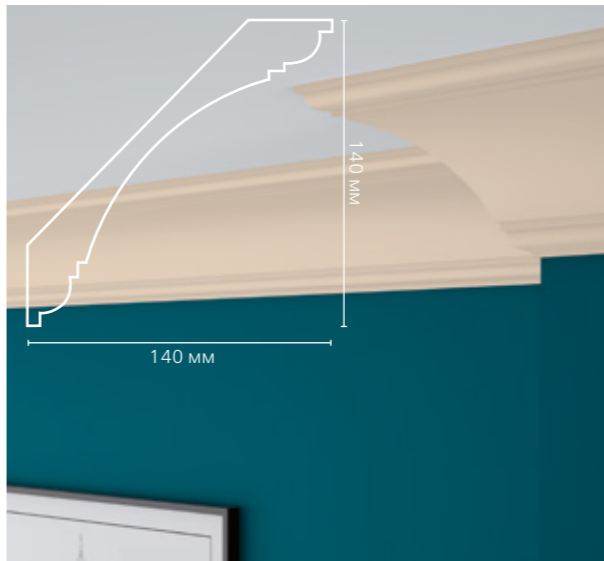

Размер • 140 x 140 мм

**CR 012**

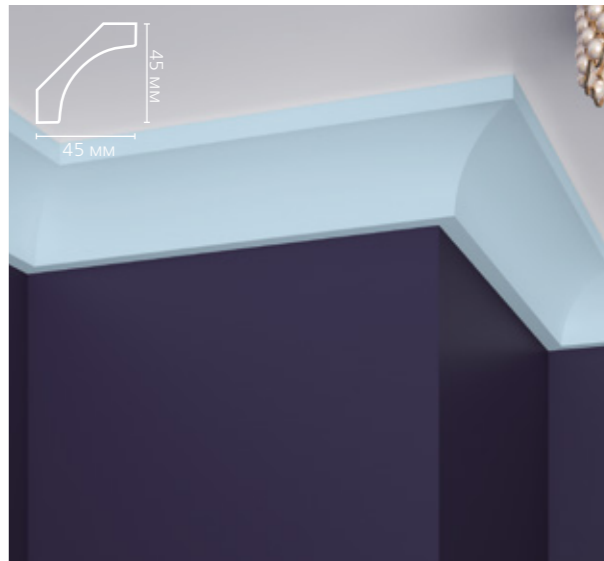

Размер • 45 x 45 мм

CR 014



CR 015



CR 018



CR 019



CR 016



CR 017

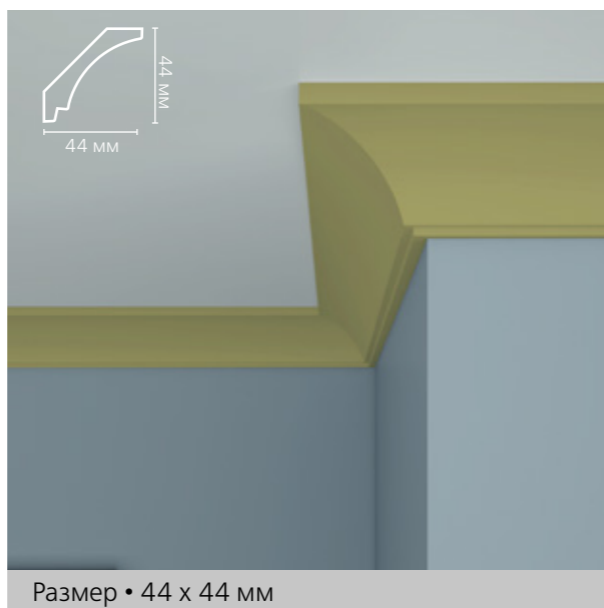

CR 020



CR 021



- На фото 11 карниз CR 001 применен для скрытого освещения.



12.

- На фото 12 карнизы CR в оформлении:
  - потолка;
  - кессонов;
  - портала.





CR 2390

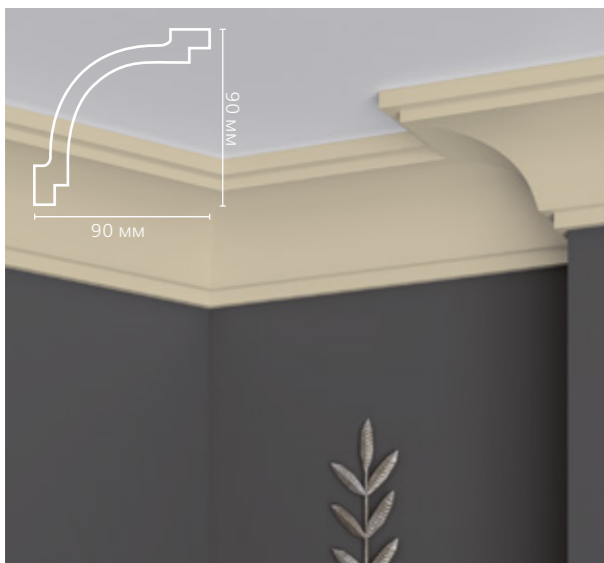

Размер • 90 x 90 мм

CR 4080



Размер • 60 x 60 мм

CR 4258

ТОП ПРОДАЖ

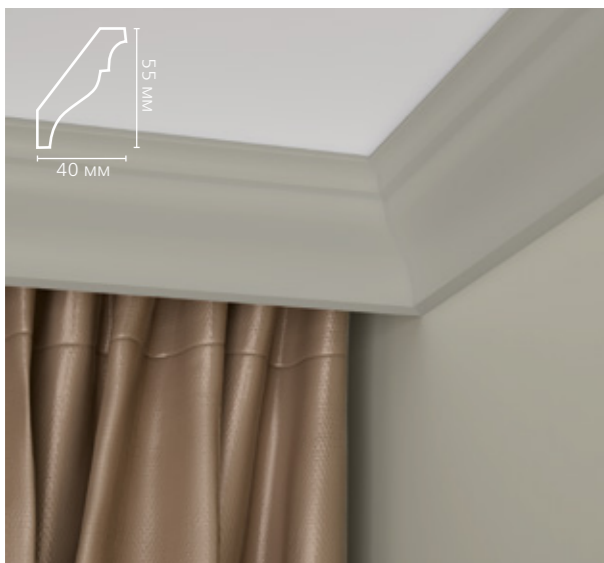

Размер • 40 x 55 мм

CR 4174



Размер • 65 x 70 мм



# ИДЕИ КОМБИНАЦИЙ С ИСПОЛЬЗОВАНИЕМ КАРНИЗОВ, СОСТАВНЫЕ КАРНИЗЫ

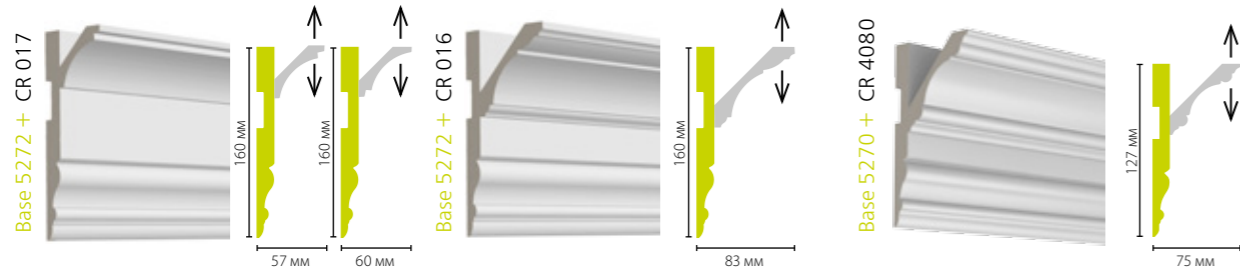

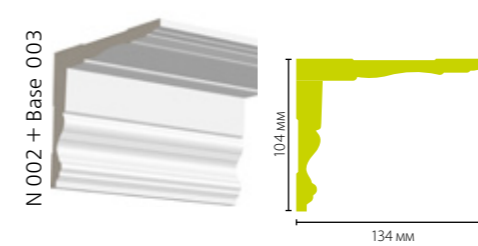
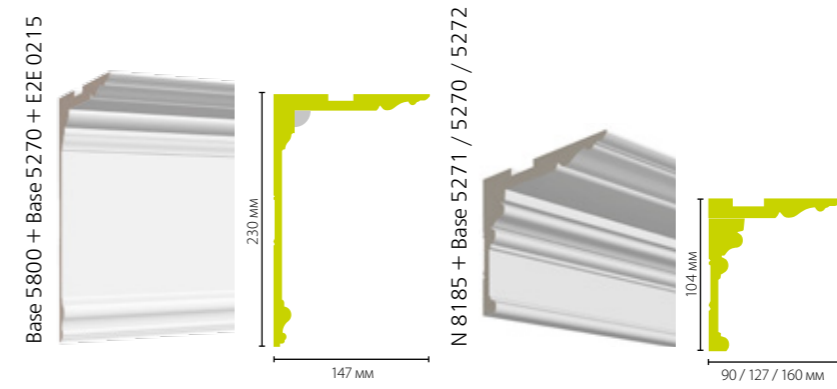
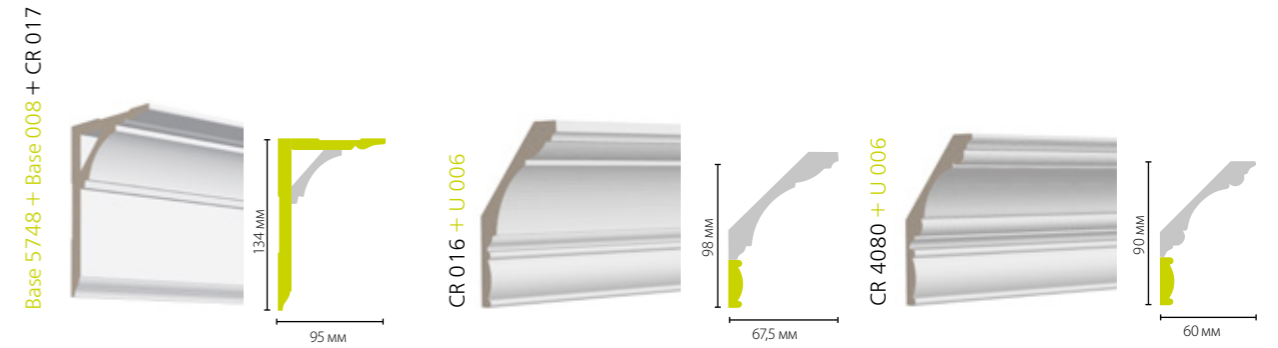
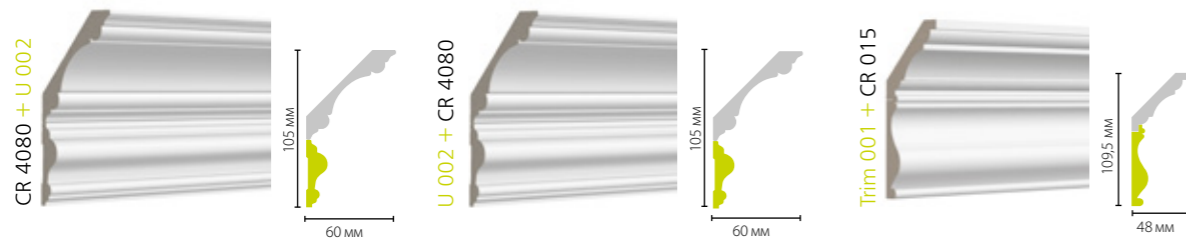
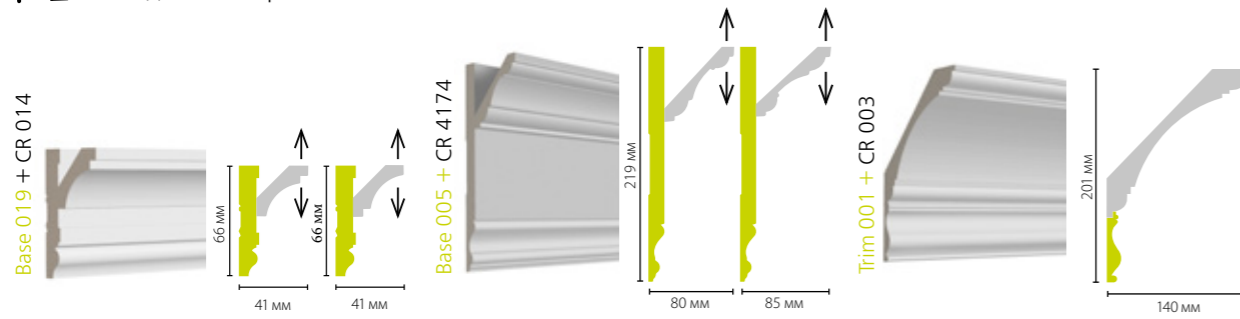

 Все карнизы можно переворачивать другой стороной, исходя из ваших задач и воображения.

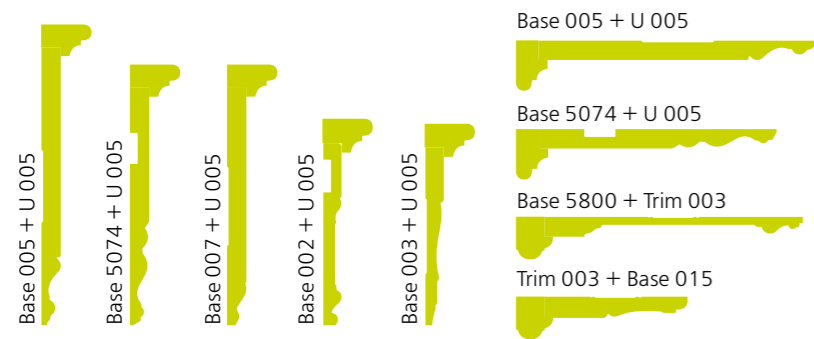
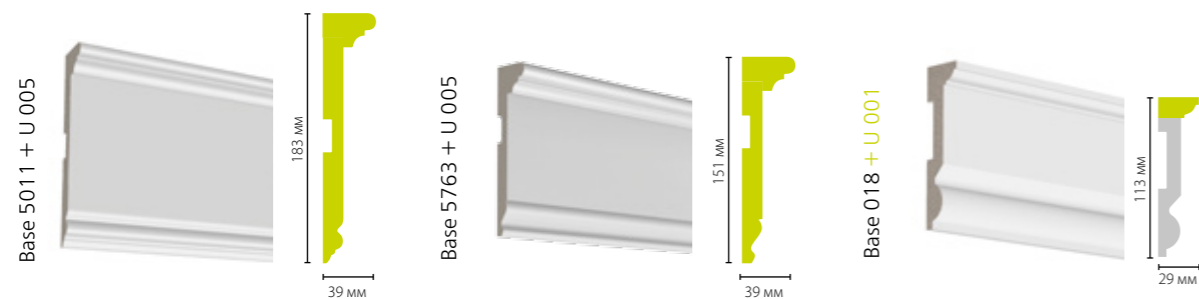

- Комбинируйте Ultrawood, что бы получить новые формы, дополняющие ваш интерьер.
- Карниз может состоять не только из 2-х элементов, но и из большего количества профилей

# ИДЕИ КОМБИНАЦИЙ С ИСПОЛЬЗОВАНИЕМ КАРНИЗОВ, СОСТАВНЫЕ КАРНИЗЫ



- Играйте с пространством, просто перевернув сочетание.

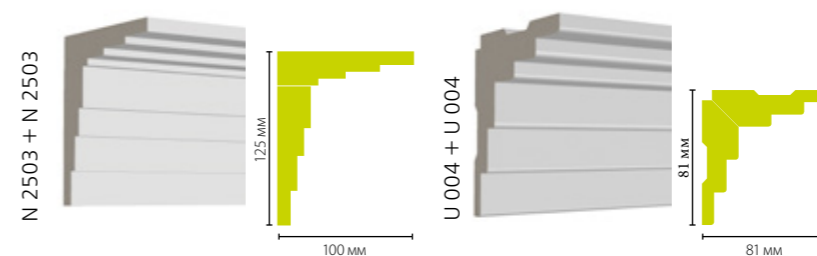
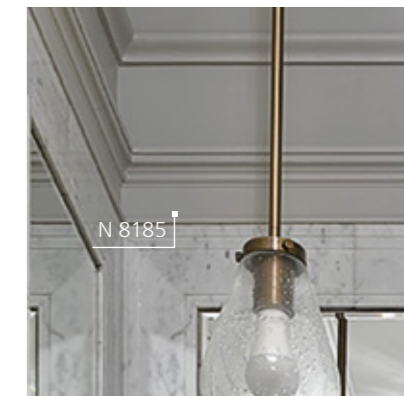
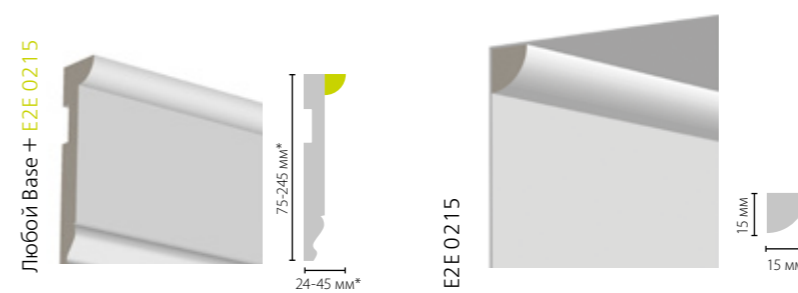
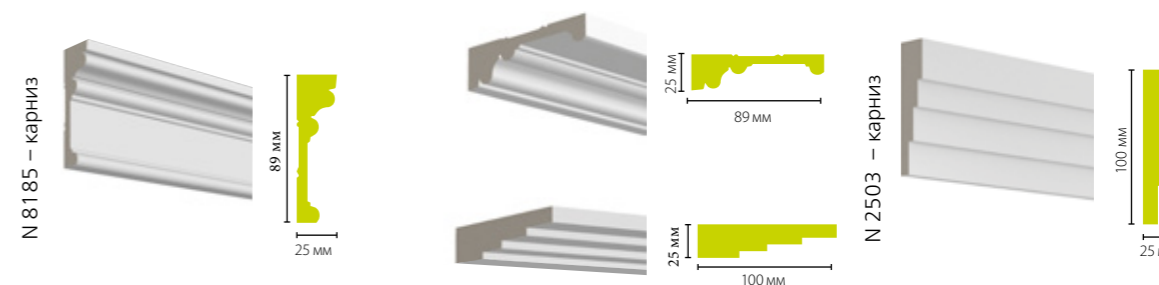
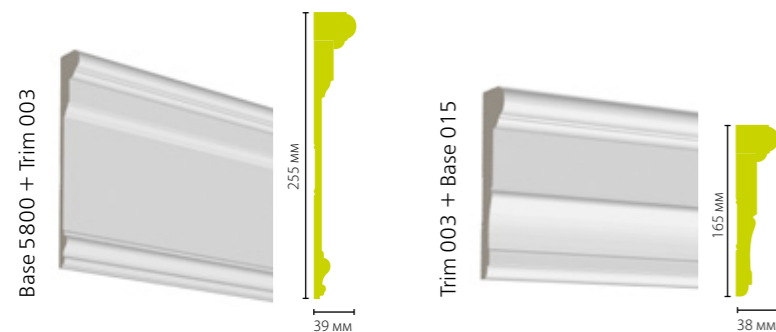

- В качестве потолочного карниза также могут быть использованы плинтусы, молдинги или универсальные элементы – все зависит от вашей фантазии.

## ИДЕИ КОМБИНАЦИЙ С ИСПОЛЬЗОВАНИЕМ КАРНИЗОВ – КЕССОНЫ



BO 4112 + CR 4258  
(см. фото 14)

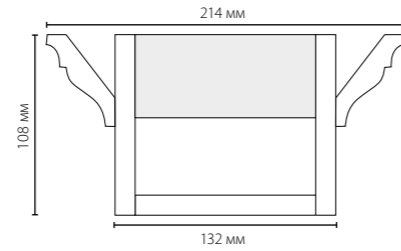
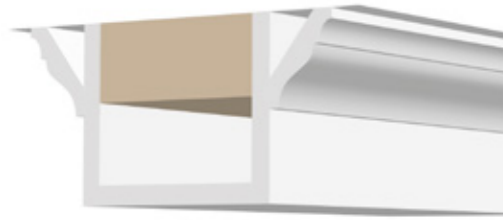

- Ультравуд предлагает несколько интересных и простых в монтаже кессонов для оригинального оформления потолка.

BO 0518 + CR 4258 + U 012

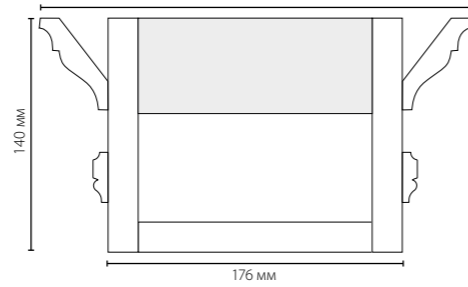

BO 0518 + BO 4112 + CR 016 +  
U 012 + EZE0215 + U 021

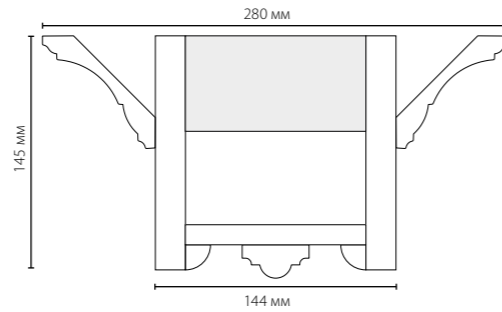

14.

# УНИВЕРСАЛЬНЫЕ ЭЛЕМЕНТЫ

Длина всех изделий 2440 мм

**N 002**



**ТОП ПРОДАЖ** **N 003**



**N 004**



**N 005**



**N 008**

НОВИНКА!



Размер • 80 x 10 мм

**N 2503**



Размер • 100 x 25 мм

**N 8414**

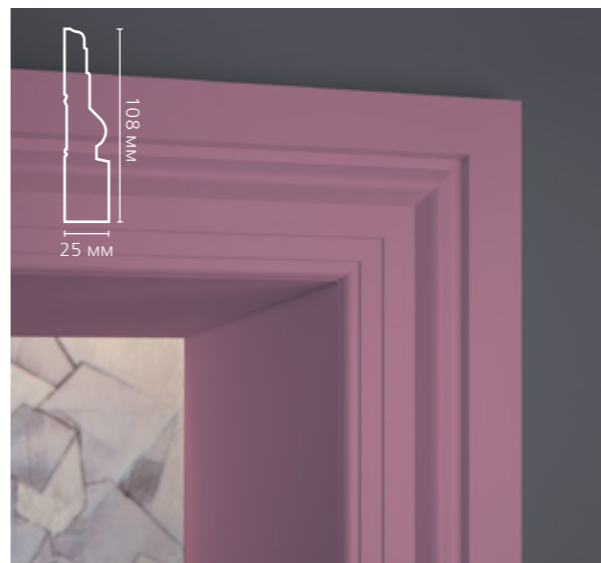

Размер • 108 x 25 мм

**N 8500**



Размер • 64 x 15 мм

**N 8160**



Размер • 89 x 15 мм

**N 8185**



Размер • 89 x 25 мм

**N 8513**



Размер • 90 x 15 мм

- Универсальные элементы могут использоваться для обрамления окон и дверных проемов.

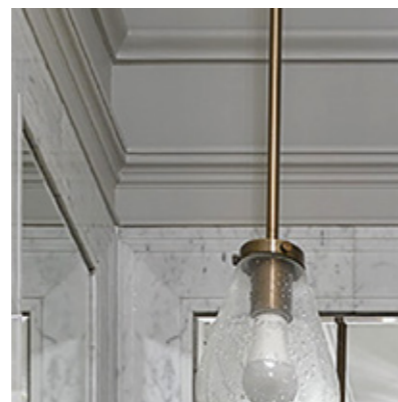

- На фото 15 и 16 универсальный элемент N 8185 в качестве потолочного карниза и наличника.

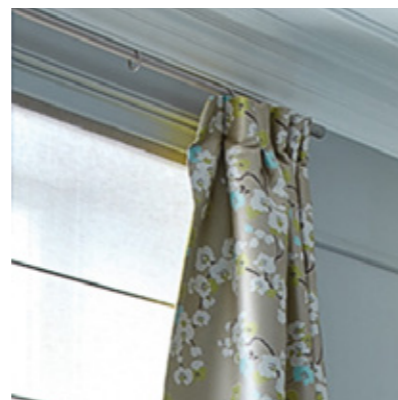

# ИДЕИ КОМБИНАЦИЙ С ИСПОЛЬЗОВАНИЕМ УНИВЕРСАЛЬНЫХ ЭЛЕМЕНТОВ

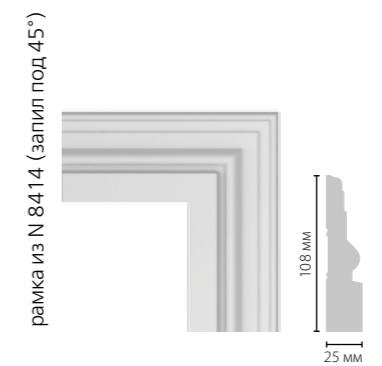
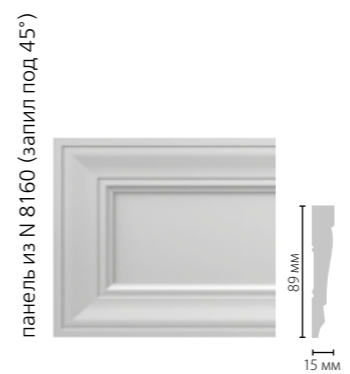
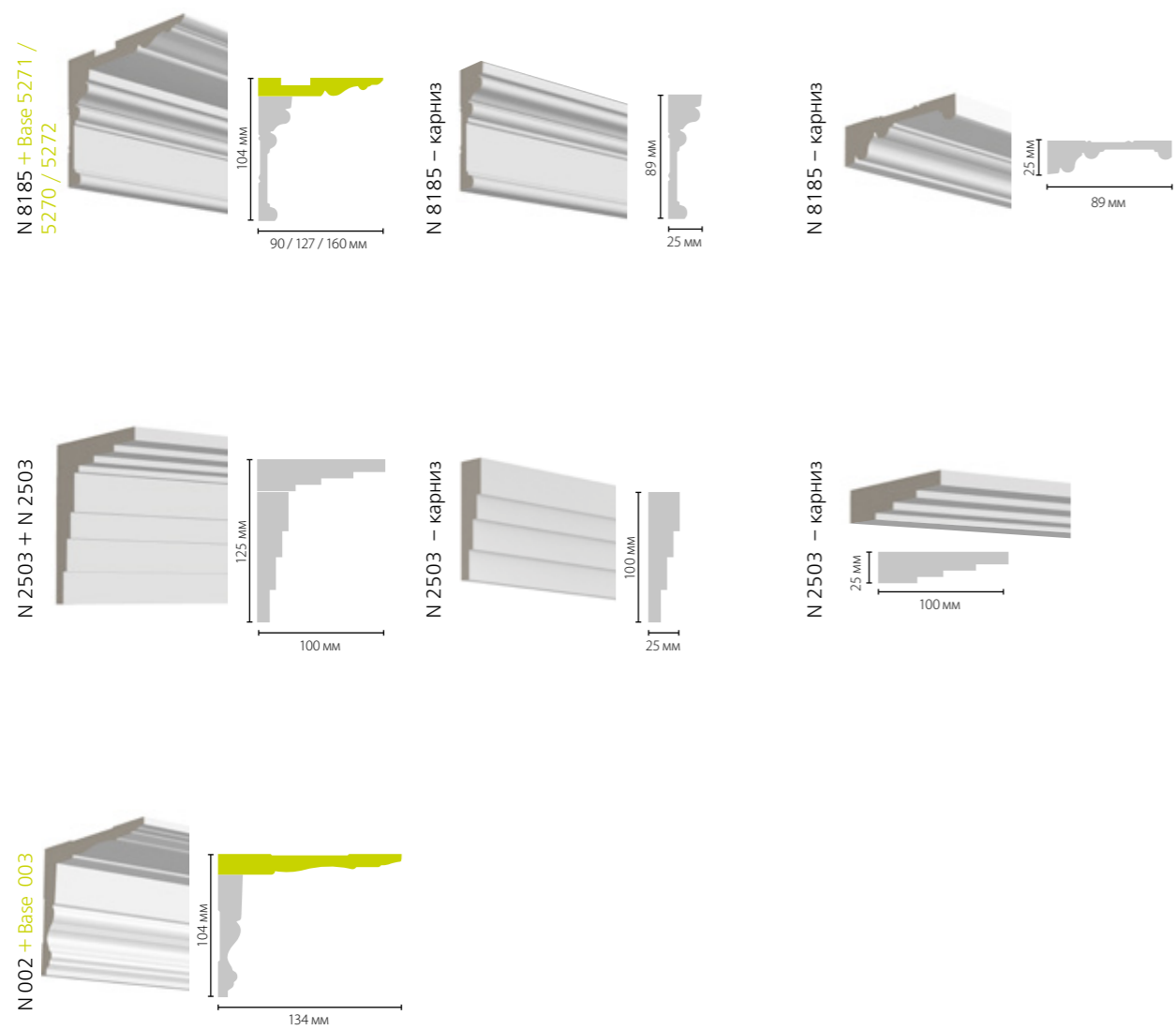

- При помощи запила профиля под 45° из любого универсального элемента можно создать:
  - рамку,
  - наличник,
  - стеновую панель.

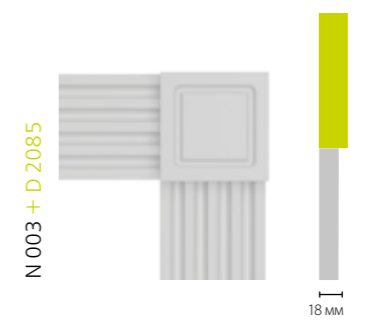
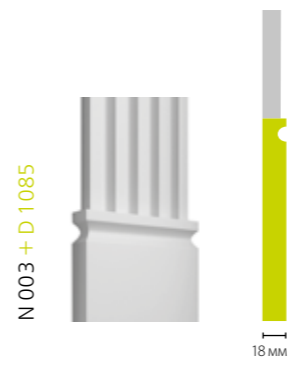



# МОЛДИНГИ



Длина всех изделий 2440 мм

U 001



Размер: 29 x 15 мм

ТОП ПРОДАЖ U 002



Размер: 45 x 14 мм

U 003



Размер • 25 x 12 мм

U 004



Размер • 75 x 22 мм

U 005



Размер • 39 x 25 мм

U 006

НОВИНКА!



Размер • 30 x 9 мм

U 007

НОВИНКА!



Размер • 38 x 14 мм

U 008

НОВИНКА!



Размер • 44 x 12 мм

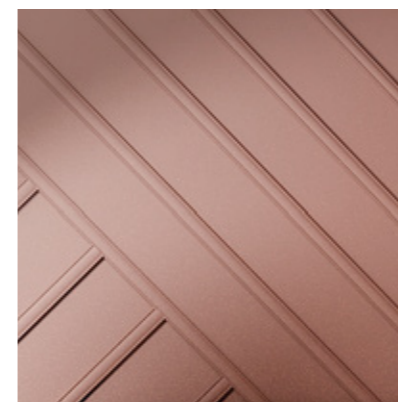

- На фото 17 стены декорированы молдингом U 006.

НОВИНКА! U 009

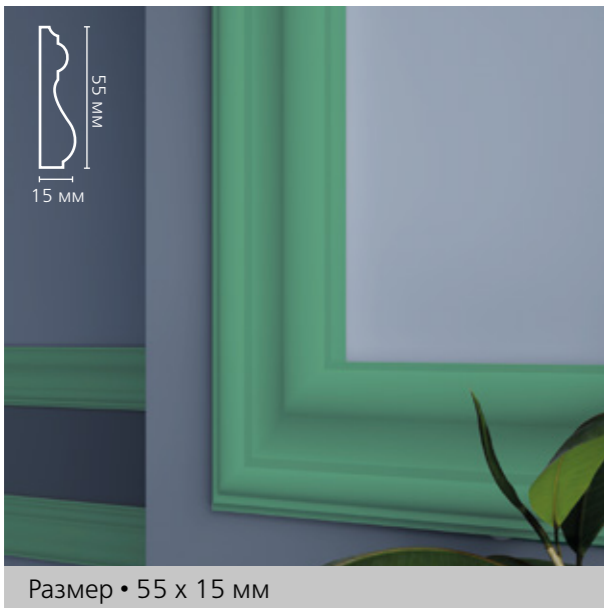

U 011



НОВИНКА! U 015



U 021



ТОП ПРОДАЖ U 012



НОВИНКА! U 013



U 025



U 031





18.

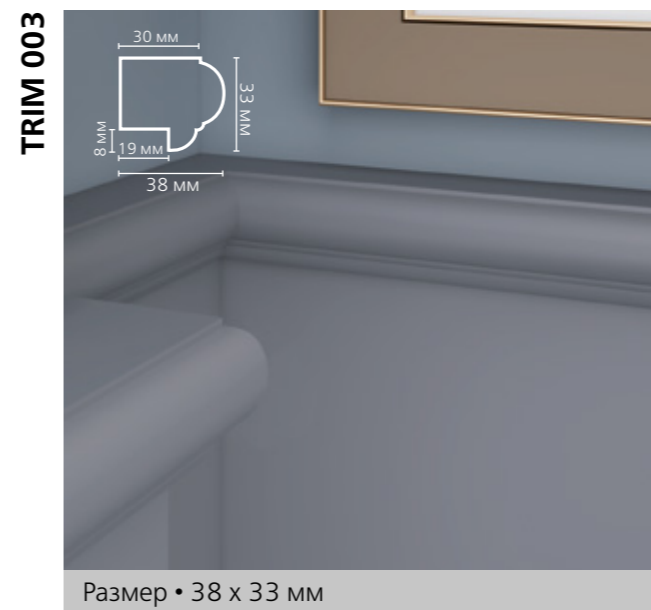



19.



- Завершающий элемент декора потолка – молдинг U 003.

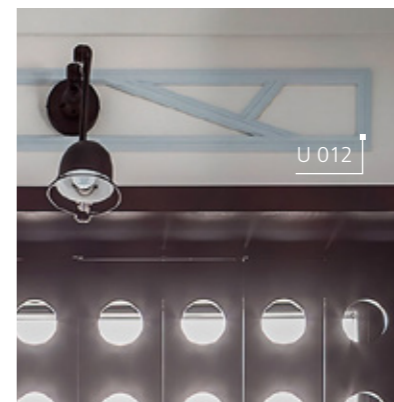

- Геометрические панно для выделения зоны окон из молдинга U 012.



20.  
Фрагмент проекта  
Атаманенко Юлии

# ИДЕИ КОМБИНАЦИЙ С ИСПОЛЬЗОВАНИЕМ МОЛДИНГОВ

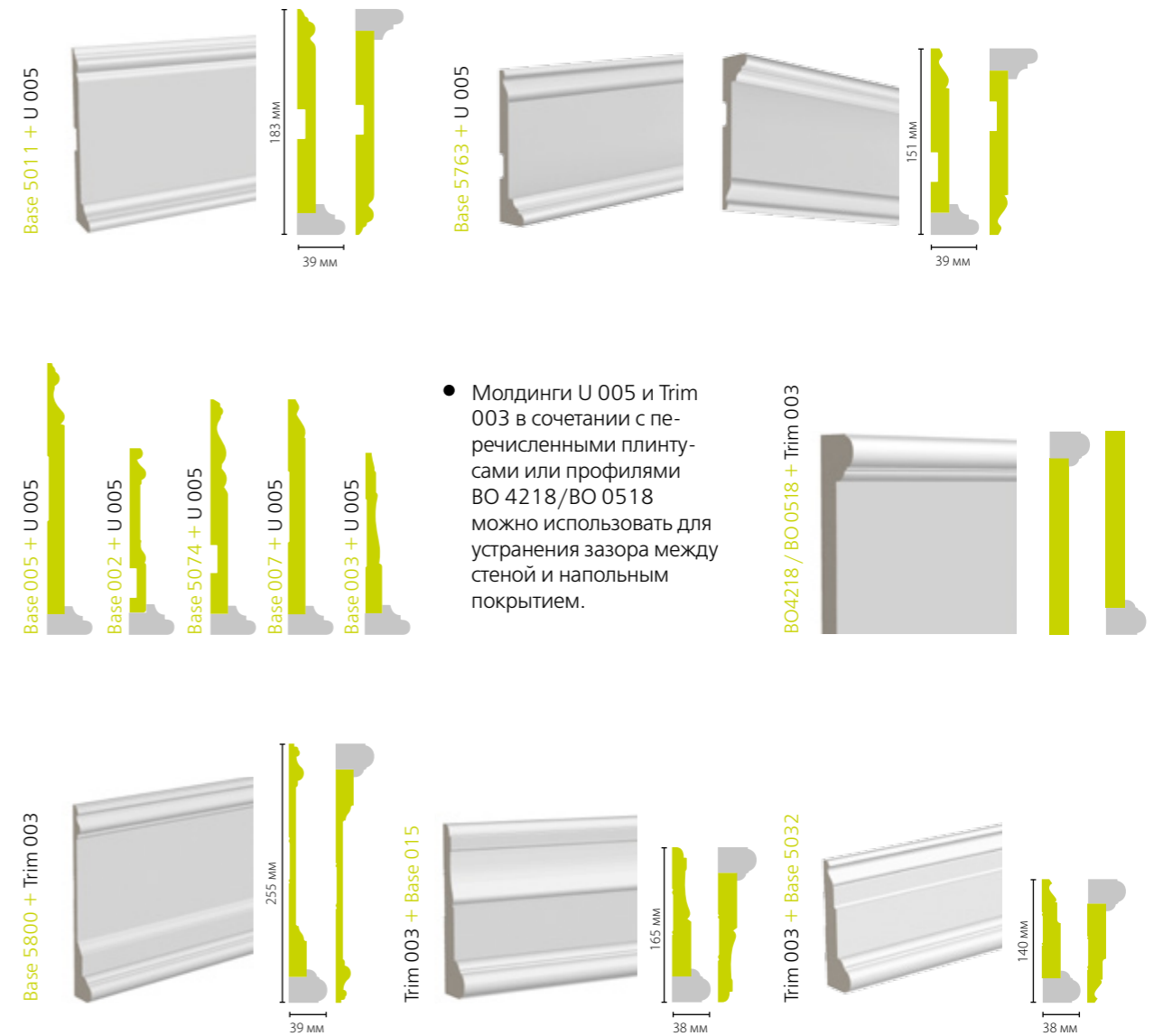
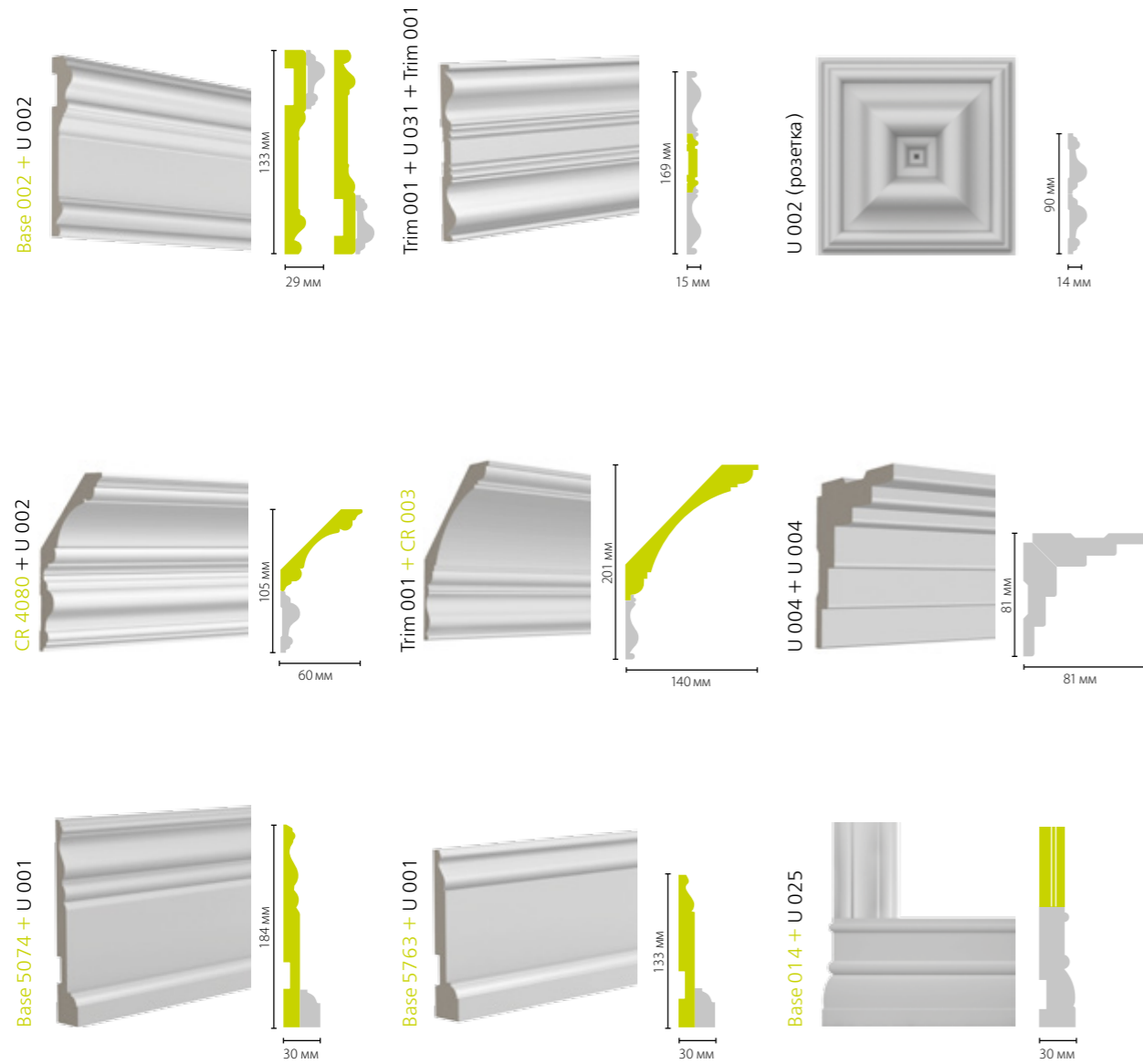

- Молдинги U 005 и Trim 003 в сочетании с перечисленными плинтусами или профилями BO 4218/BO 0518 можно использовать для устранения зазора между стеной и напольным покрытием.

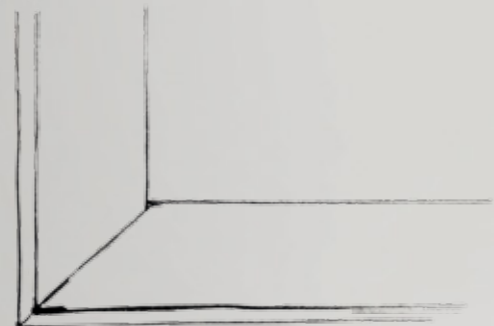

# ПРОФИЛИ



Длина всех изделий 2440 мм

**BO 4218**

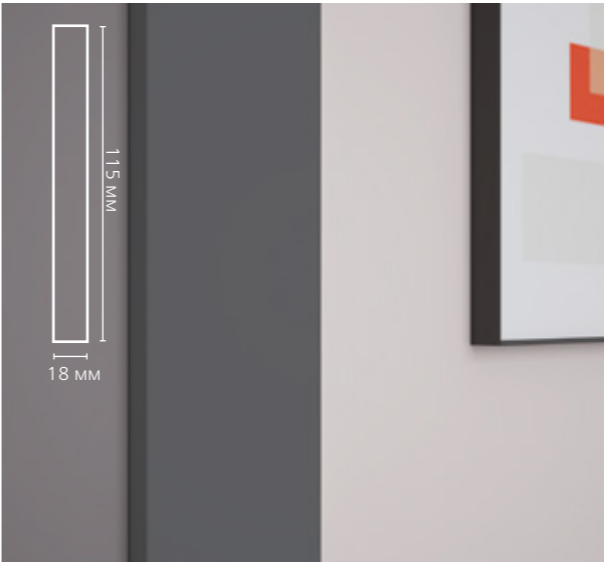

Размер • 115 x 18 мм

**BO 0518**



Размер • 140 x 18 мм

**E2E 0472**



Размер • 64 x 12 мм

**BO 4112**

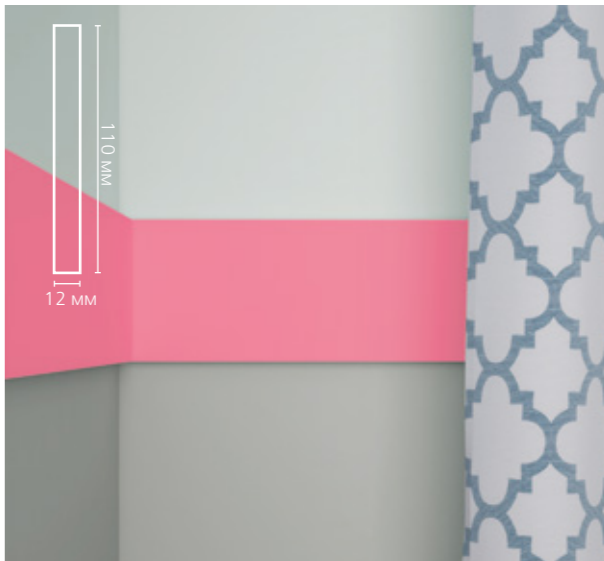

Размер • 110 x 12 мм

E2E 0215



E2E 9988



- Создавайте из профилей орнаменты для стен или потолка. На фото 21 для потолка использован E2E 9988.







- На фото 22 решение для оформления стены профилем E2E 9988.

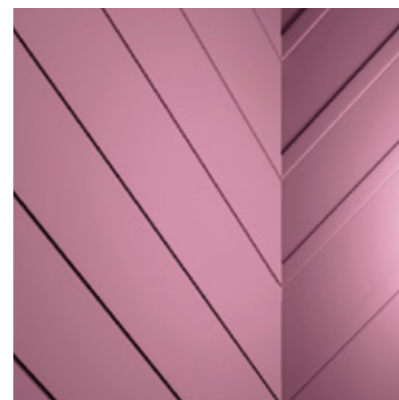
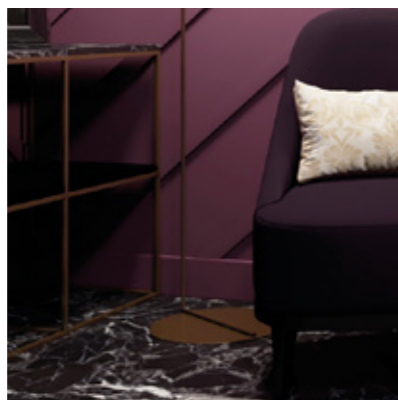

- Объединяйте или зонировать пространство с помощью дополнительного декора.  
На фото 23 профиль E2E 9988.

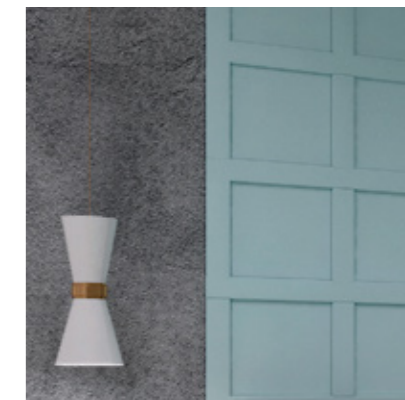

## ИДЕИ КОМБИНАЦИЙ С ИСПОЛЬЗОВАНИЕМ ПРОФИЛЕЙ

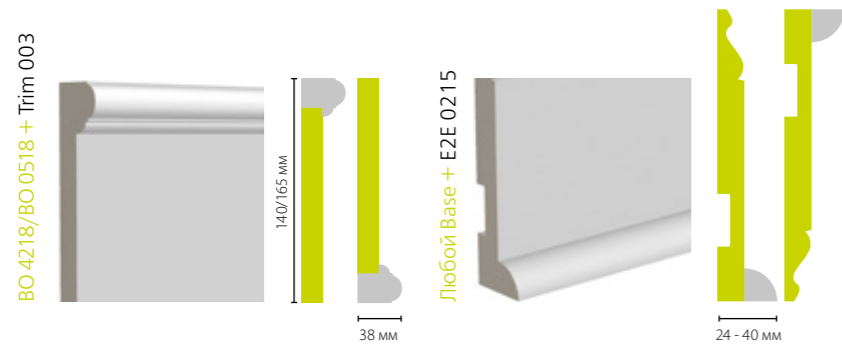

- EZE 0215 в сочетании с любым плинтусом Base может использоваться для устранения зазора между стеной и напольным покрытием.



24.



25.

- EZE 0215 может выполнять роль:
  - плинтуса,
  - карниза,
  - внутреннего или внешнего угла.

На фото 25 профиль EZE 0215 использован для стыковки внешнего угла панелей UW 410.

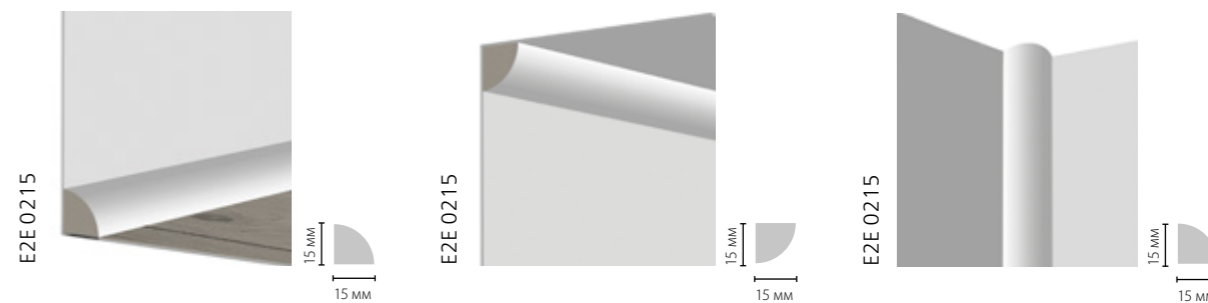

## СТЕНОВЫЕ ПАНЕЛИ

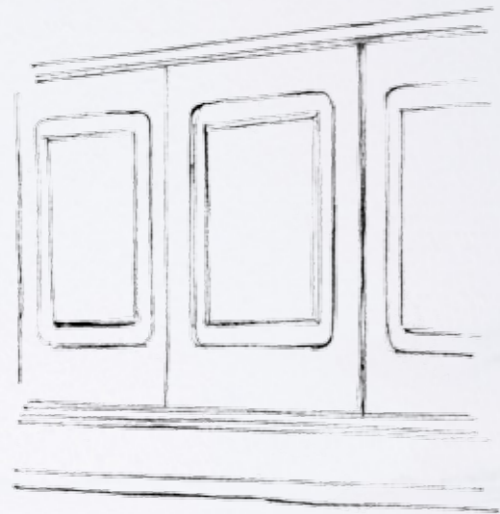

WAIN 001\*



Высота • 813 мм; Размер • 181 x 6 мм

WAIN 002\*



Высота • 813 мм; Размер • 181 x 6 мм

WAIN 003\*

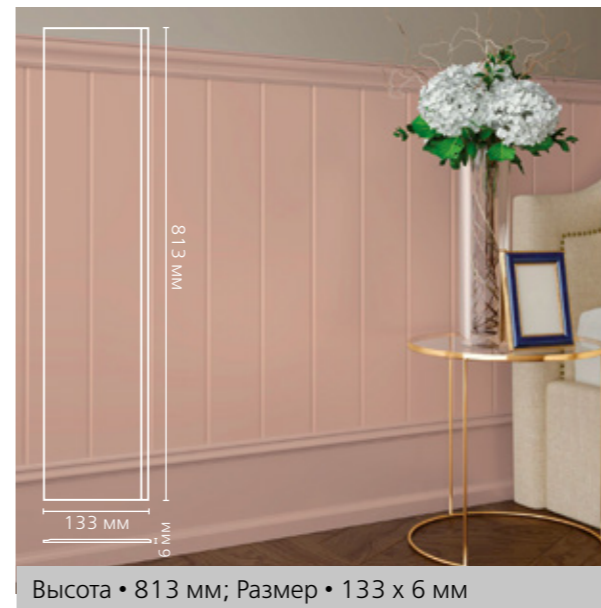

Высота • 813 мм; Размер • 133 x 6 мм



- Панели серий Wain 001, Wain 002 и Wain 003 рекомендуется монтировать с финишными молдингами Trim 001, Trim 002 и Trim 004 и плинтусами Base.

\*В упаковке • 6 шт.

UW 410



UW 510



- Панели UW 410 и UW 510 рекомендуется монтировать с финишным молдингом Trim 003 и пинтусами Base 012 и Base 014. Стыковку внешних и внутренних углов панелей UW 410 и UW 510 рекомендуется производить с помощью профиля E2E 0215.



# ДВЕРНОЙ ДЕКОР



**D 1075**

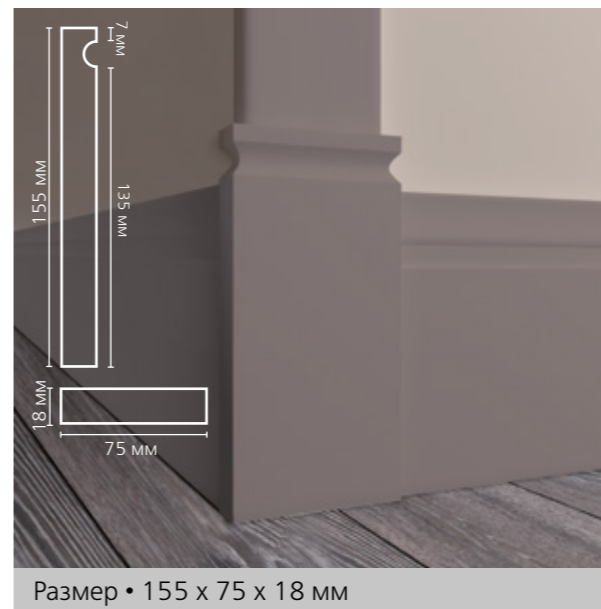

Размер • 155 x 75 x 18 мм

**D 1085**



Размер • 155 x 85 x 18 мм

**D 1095**

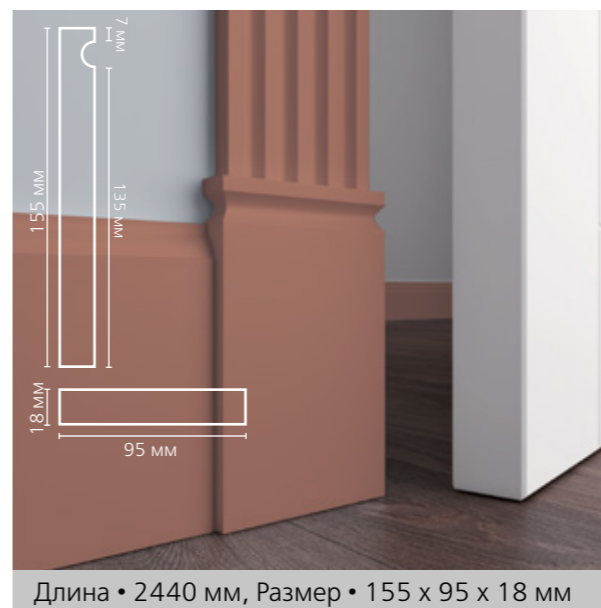

Длина • 2440 мм, Размер • 155 x 95 x 18 мм

**D 2085**

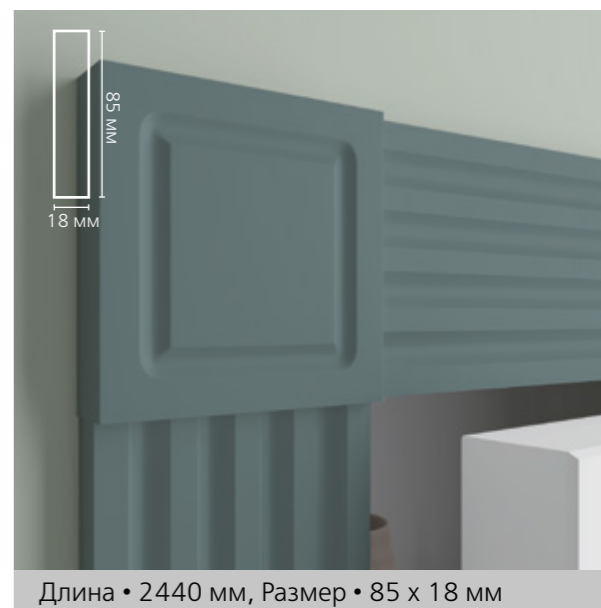

Длина • 2440 мм, Размер • 85 x 18 мм

D 2095



- На фото 28 Base 006 применен как:
  - напольный плинтус;
  - сандрик для дверей.

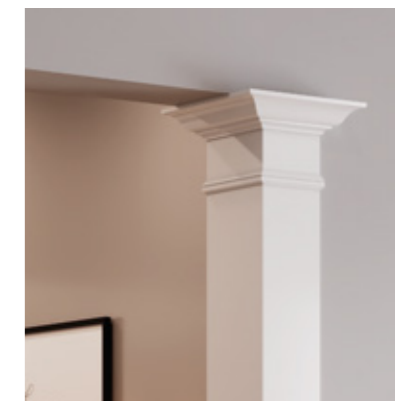

- На фото 29 показано решение для оформления портала.





НОВИНКА! **D 3011**

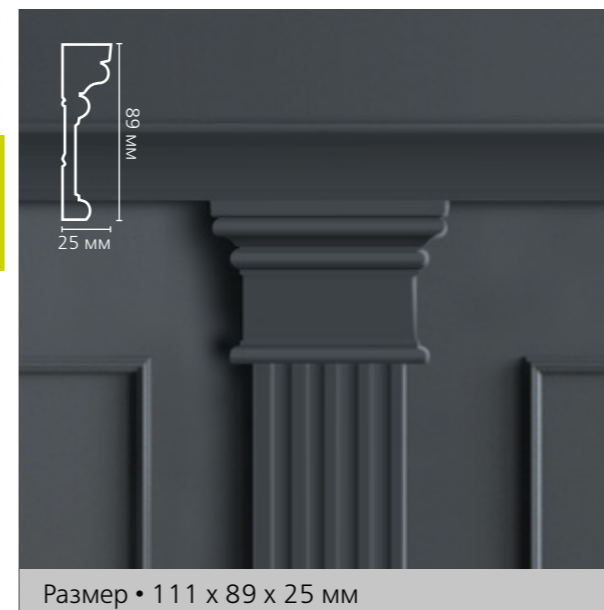

НОВИНКА! **D 3111**



- Декор можно использовать:
  - в оформлении двери;
  - для зонирования пространства;
- Для декора дверного проема или окон;
- Как наличник.

# ДЕКОРАТИВНЫЕ КАМИНЫ

ULTRAWOOD V1



ULTRAWOOD V2



- Как и профили Ultrawood, все декоративные камины могут быть покрашены в любой цвет.



ULTRAWOOD V3



- По индивидуальному заказу декоративный камин может быть дополнен полками.

ULTRAWOOD V4



ULTRAWOOD V5

НОВИНКА!



ULTRAWOOD V5-2

НОВИНКА!



- Каминны Ultrawood V5 и V5-2 созданы под влиянием картин супрематистов. В модели V5-2 есть задняя стенка, которая может быть выкрашена в любой цвет!

# Как правильно монтировать LDF декор?

Архитектурный ЛДФ декор ULTRAWOOD предназначен для внутренней отделки стен в помещениях с постоянной относительной влажностью воздуха 40 – 80%. Температура при проведении работ и следующие 24 часа должна быть не ниже +8°C. Весь декор ULTRAWOOD загрунтован и готов к покраске.

## • ИНСТРУМЕНТЫ, НЕОБХОДИМЫЕ ДЛЯ МОНТАЖА



карандаш, рулетка

торцовочная пила / ножовка с мелким зубом и стусло\*

монтажный и стыковочный клей Ultrawood

пневмопистолет для гвоздей / молоток + финишные гвозди (без шляпки) / шуруповерт + саморезы

шпатель

мелкозернистая наждачная бумага

## • РАСЧИТЫВАЕМ НУЖНОЕ КОЛИЧЕСТВО ДЕКОРА

1. Подсчитываем погонные метры.
2. Прибавьте к длине каждой стены 30 см;
3. Складываем погонные метры всех поверхностей, где используется один тип профилей.
4. Делим полученное число на длину одного профиля.
5. Округляем полученное значение до целого числа в большую сторону.

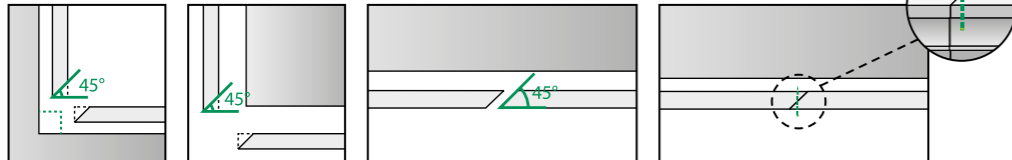

Запил для внутреннего прямого угла под 45°

Запил для внешнего прямого угла под 45°

⚠ Стыковка на прямой поверхности под 45°

Рекомендуется дополнительно зафиксировать швы

\* Если изделие выше 14 см, то рекомендуется использовать торцовочную пилу.

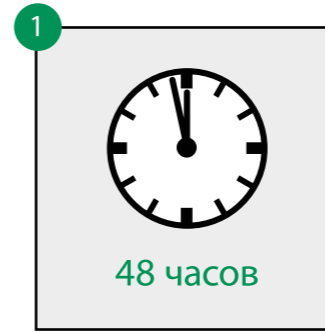

Перед монтажом изделия необходимо выдержать в помещении не менее 48 часов

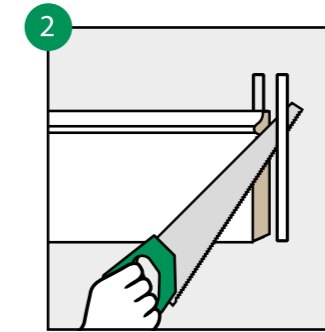

С помощью стусла и ножовки (или торцевой пилы) запилите изделие под нужным углом

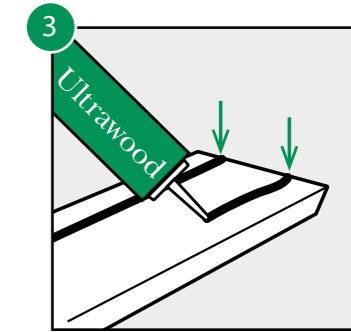

Нанесите монтажный клей Ultrawood на заднюю сторону изделия

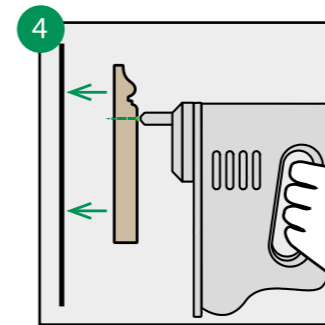

Приклейте изделие к стене, дополнительно рекомендуется закрепить при помощи пневмопистолета и гвоздей

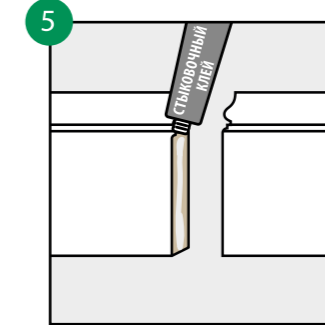

Склейте профили между собой при помощи стыковочного клея Ultrawood, зафиксируйте стык на время высыхания

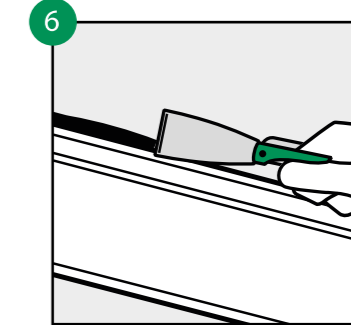

Уберите при необходимости излишки клея

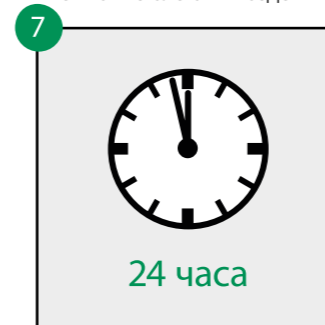

Дайте высохнуть

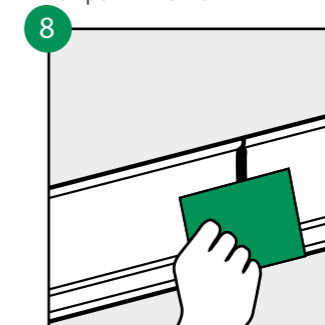

Подкорректируйте стыки профилей шпаклевкой и мелкозернистой наждачной бумагой

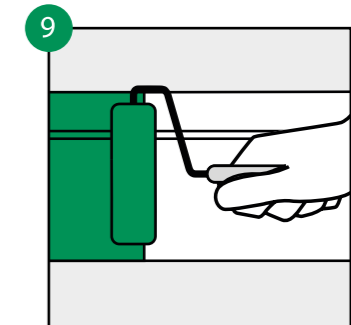

Теперь можно окрашивать\*

\* Для финишной окраски подходят любые краски. Для напольных плинтусов мы рекомендуем использовать моющуюся краску.

# Идеи цветового решения интерьера

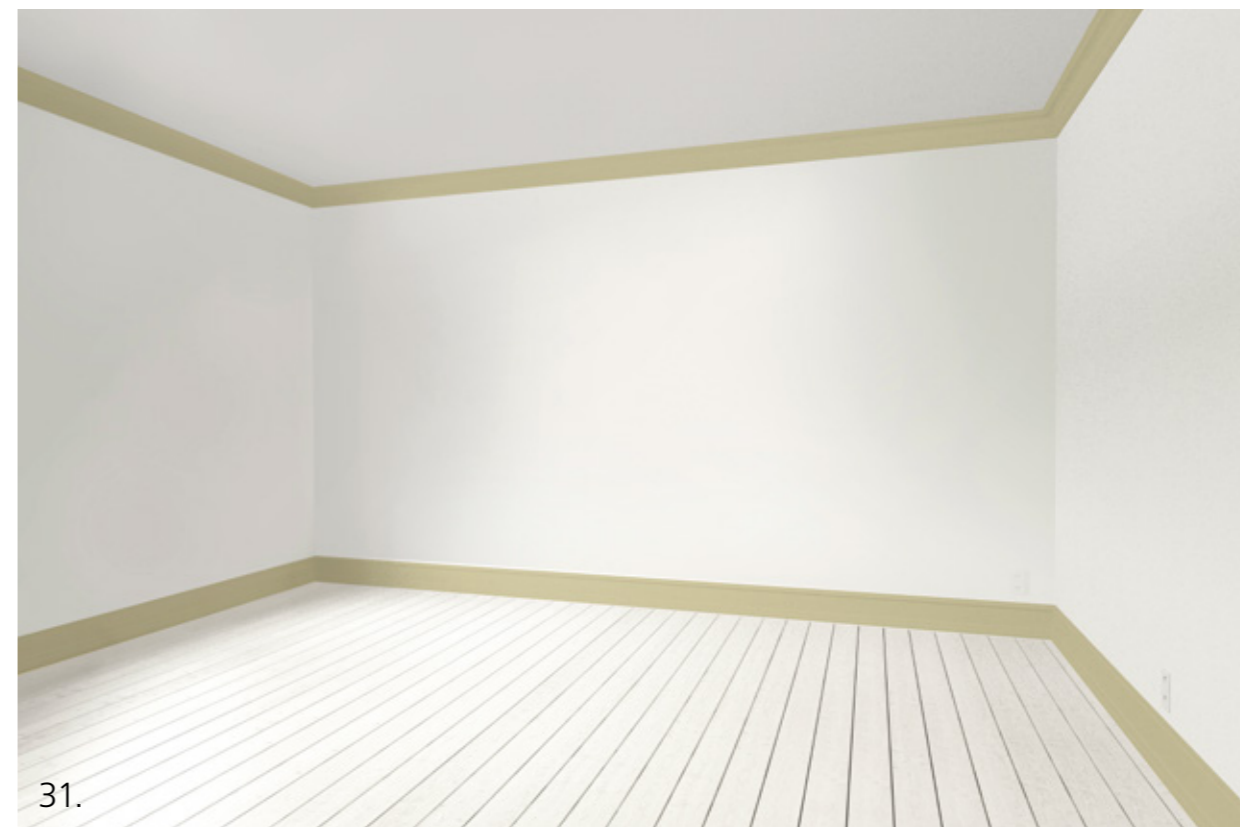

- Управляйте пропорциями:
  1. карниз в цвет потолка визуально увеличивает площадь (фото 30).
  2. карниз в цвет стен визуально увеличивает высоту.

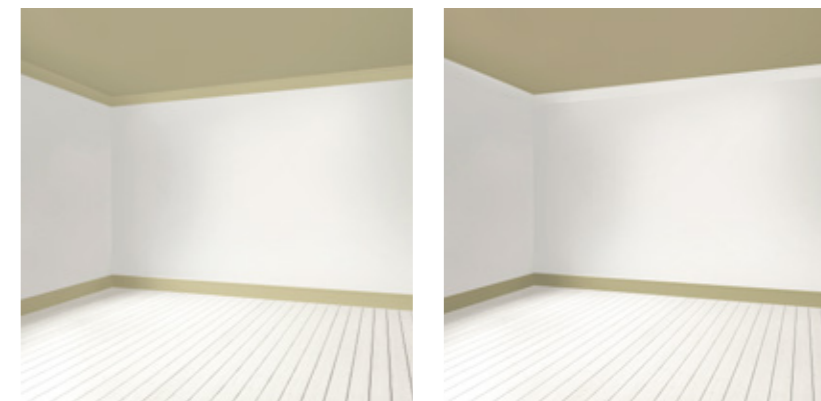

# Фирменный клей Ultrawood



## МОНТАЖНЫЙ КЛЕЙ 310 мл

Приблизительный расход 10-12 м.п.  
- отличная адгезия  
- быстрое высыхание  
- прозрачный цвет



## СТЫКОВОЧНЫЙ КЛЕЙ 80 мл

Приблизительный расход 35 м.п.  
- прочное соединение  
- прозрачный цвет после высыхания



**Офис и шоу-рум:**

г. Москва, ул. Адмирала  
Корнилова, 61.

**Шоу-рум:**

г. Москва, ул. Нижняя  
Сыромятническая, 10, стр.3,  
Центр дизайна Artplay

+7 (800) 55-55-792

+7 (495) 374-90-46

[www.ultrawood.ru](http://www.ultrawood.ru)

